

NINJA®

BN650EU

FOODPROCESSOR MED AUTO-IQ®
KÜCHENMASCHINE MIT AUTO-IQ®
FOOD PROCESSOR WITH AUTO-IQ®
PROCESADOR DE ALIMENTOS
CON AUTO-IQ®
ROBOT DE CUISINE
AVEC AUTO-IQ®
ROBOT CON AUTO-IQ®
KEUKENMACHINE
MET AUTO-IQ®
KJØKKENMASKIN
MED AUTO-IQ®
AUTO-IQ®
-MONITOIMIKONE
MATBEREDARE
MED AUTO-IQ®

BRUGSANVISNING
BEDIENUNGSANLEITUNG
INSTRUCTIONS
INSTRUCCIONES
ISTRUZIONI
INSTRUCTIES
INSTRUKSJONER
OHJEET
ANVISNINGAR



TAK

fordi du har købt en Ninja®-foodprocessor med Auto-IQ®



REGISTRER DIT KØB

 ninjakitchen.eu

 Scan QR-koden med en mobilenhed

GEM DENNE INFORMATION

Modelnummer: _____

Serienummer: _____

Købsdato: _____
(Gem kvittering)

Butik: _____

TEKNISKE SPECIFIKATIONER

Spænding: 220-240 V-, 50-60 Hz

Effekt: 850 watt

**LÆS DENNE VEJLEDNING
OMHYGGELIGT IGENNEM, OG GEM
DEN TIL FREMTIDIGE OPSLAG.**

TIP: Du kan finde model- og serienumre på mærkaten med QR-koden på bagsiden af apparatet ved siden af strømkablet.

INDHOLDSFORTEGNELSE

Vigtige sikkerhedsanvisninger	4
Dele	7
Inden første brug	8
Funktioner	8
Auto-IQ®-programmer til processorskålen	8
Manuelle programmer	8
Brug af processorskålen	9
Brug af skære-/rivepladen	11
Behandling og vedligeholdelse	13
Rengøring	13
Opbevaring	13
Nulstilling af termosikringen	13
Bestilling af reservedele	13
Fejlfinding	14



Denne mærkning angiver, at dette produkt ikke må bortskaffes sammen med andet husholdningsaffald i EU. For at forhindre mulig skade på miljøet eller folkesundheden fra ukontrolleret bortskaffelse af affald skal det genbruges ansvarligt for at fremme bæredygtig genanvendelse af materialekilder. Ved aflevering af dit brugte apparat bedes du anvende de tilgængelige returnerings- og indsamlingssystemer eller kontakte forhandleren, hvorfra du har købt dette produkt. De kan sørge for, at produktet bliver genanvendt på en miljømæssig forsvarlig måde.

VIGTIGE SIKKERHEDSANVISNINGER

LÆS OMHYGGELEGT INDEN IBRUGTAGELSE • KUN BEREGET
TIL HUSHOLDNINGSBRUG

⚠ ADVARSEL

For at mindske faren for tilskadekomst, brand, elektrisk stød eller beskadigelse af ejendom er det vigtigt altid at følge de grundlæggende sikkerhedsforanstaltninger, inklusive de følgende nummererede advarsler og efterfølgende vejledning. Brug ikke apparatet til andet end beregnet brug.

- 1 Læs alle vejledninger, inden du tager apparatet og tilbehøret i brug.
- 2 Overhold og følg alle advarsler og instruktioner. Dette apparat indeholder elektriske forbindelser og bevægelige dele, som kan udgøre en fare for brugeren.
- 3 Giv dig god tid, og vær forsigtig under udpakning og opsætning af apparatet. Dette apparat indeholder skarpe, løse knive, der kan resultere i personskade, hvis de ikke håndteres rigtigt.
- 4 Sørg for at kontrollere, at alle dele er inkluderet, så du kan betjene dit apparat på en korrekt og sikker måde.
- 5 Bladene er skarpe. Håndteres forsigtigt.
- 6 Dette produkt er udstyret med en hakkeknivenhed. Udvis **ALTID** forsigtighed under håndtering af knivenheden. Knivenheden er skarp og er **IKKE** fastlåst i beholderen. Knivenheden er beregnet til at kunne tages ud for at lette rengøring og udskiftning ved behov. Du må **KUN** tage fat i knivenheden i toppen af akslen. Manglende forsigtighed under håndtering af knivenheden kan medføre risiko for snitskader.
- 7 **SLUK** for apparatet, og tag stikket ud af stikkontakten, når det ikke er i brug, før dets dele samles eller skilles ad og før rengøring. For at tage stikket ud skal du tage fat i selve stikket og trække det ud af stikkontakten. Du må **ALDRIG** trække stikket ud ved at trække i ledningen.
- 8 Rengør alle dele, der kan komme i kontakt med fødevarer, inden brug. Følg rengøringsvejledningen, der er beskrevet i denne brugsanvisning.
- 9 Knivene skal altid kontrolleres for skader inden brug. Hvis en kniv er bøjet eller beskadiget, skal du kontakte SharkNinja for at træffe aftale om udskiftning.
- 10 Du må **IKKE** benytte dette apparat udendørs. Det er udelukkende beregnet til indendørs husholdningsbrug.
- 11 Du må **IKKE** betjene apparater med en beskadiget ledning eller stik, eller hvis apparatet er behæftet med fejl, er blevet tabt eller beskadiget på nogen anden måde. Dette apparat har ingen dele, der må serviceres af brugeren selv. Hvis apparatet er defekt, bedes du kontakte SharkNinja med henblik på service.
- 12 Apparatet har vigtige mærkater på stikket. Netledningen er ikke egnet til udskiftning. Hvis apparatet er defekt, bedes du kontakte SharkNinja med henblik på service.
- 13 Dette apparat må **IKKE** benyttes sammen med forlængerledninger.
- 14 For at beskytte mod elektrisk stød må apparatet **IKKE** sænkes ned i vand, og netledningen må ikke komme i kontakt med vand eller andre væsker.
- 15 **UNDLAD**, at lade ledningen hænge ud over kanten på borde eller arbejdsborde. Ledningen kan hænge fast, og derved kan apparatet blive trukket væk af bordet.
- 16 Lad **IKKE** apparatet eller ledningen komme i kontakt med varme overflader, eksempelvis komfurer eller andre varmeapparater.
- 17 Brug **ALTID** apparatet på en tør og jævn overflade.
- 18 Lad **IKKE** små børn anvende apparatet eller bruge det som legetøj. Der kræves tæt tilsyn af en voksen, når apparatet bruges i nærheden af børn.
- 19 Dette apparat er **IKKE** beregnet til at blive brugt af personer med nedsatte fysiske og mentale evner, nedsat følesans eller manglende erfaring og viden, medmindre de er under tilsyn af eller instrueres i apparatets anvendelse af en person, der er ansvarlig for deres sikkerhed.
- 20 Brug **KUN** udstyr og tilbehør, der leveres sammen med produktet, eller som anbefales af SharkNinja. Brugere af udstyr, herunder sylteglas, der ikke anbefales eller sælges af SharkNinja, kan forårsage brand, elektrisk stød eller personskade.
- 21 Anbring **ALDRIG** en knivenhed på motorenheden uden først at montere den på den tilhørende beholder (skål) og låg.
- 22 Hold hænder, hår og tøj væk fra beholderen under påfyldning og betjening.
- 23 Under betjening og håndtering af apparatet skal du undgå kontakt med bevægelige dele.
- 24 Fyld **IKKE** beholderen over **MAX FILL-** eller **MAX LIQUID-**linjerne.
- 25 **Betjen IKKE** apparatet med en tom beholder.
- 26 Beholdere eller tilbehør til apparatet må **IKKE** komme i mikrobølgeovn.
- 27 Efterlad **ALDRIG** apparatet uden opsyn, mens det er i brug.
- 28 Blend **IKKE** varme væsker. Hvis du gør dette, kan det resultere i ophobning af damp, som kan udgøre en forbrændingsrisiko for brugeren.
- 29 Du må **IKKE** blende tørre ingredienser med hakkeknivenheden.
- 30 For at reducere risikoen for personskader må du aldrig placere knivenheden eller pladerne på basen uden først at sætte skålen korrekt på plads.
- 31 Du må **IKKE** bruge hakkeknivenheden til at kværne med.
- 32 Du må **ALDRIG** benytte apparatet uden låg. Forsøg **IKKE** at omgå sikkerhedslåsen med magt. Sørg for, at beholderen og låget sidder ordentligt fast inden brug.
- 33 Inden betjening skal du sørge for, at der ikke findes nogen redskaber eller bestik i beholderen. Hvis du ikke sørger for at fjerne redskaber eller bestik fra beholderen, risikerer du, at beholderen splintres, hvilket kan forårsage personskade eller skade på ejendom.

GEM DISSE ANVISNINGER

VIGTIGE SIKKERHEDSANVISNINGER

LÆS OMHYGGELEGT INDEN IBRUGTAGELSE • KUN BEREGET TIL HUSHOLDNINGSBRUG

⚠ ADVARSEL

For at mindske faren for tilskadekomst, brand, elektrisk stød eller beskadigelse af ejendom er det vigtigt altid at følge de grundlæggende sikkerhedsforanstaltninger, inklusive de følgende nummererede advarsler og efterfølgende vejledning. Brug ikke apparatet til andet end beregnet brug.

- 34** Hold hænder og bestik væk fra beholdere under hakning for at mindske faren for alvorlig personskade eller beskadigelse af blenderen/hakkeren. Der må **KUN** anvendes en skraber, når processoren ikke kører. Brug altid nedstopperen til at tilsætte mad, når du bruger processoren. **Du** må **ALDRIG** tilsætte mad med hånden.
- 35** Du må **IKKE** forsøge at fjerne beholderen eller låget fra motorenheden, mens knivenheden stadig roterer. Lad apparatet standse helt, inden du begynder at fjerne låg eller beholdere.
- 36** Hvis apparatet overophedes, aktiveres en termosikring, der slukker for motoren. Nulstil den ved at tage apparatets stik ud af stikkontakten, og lad apparatet køle ned i ca. 15 minutter, før det tages i brug igen.
- 37** Udsæt **IKKE** beholdere og tilbehør for ekstreme temperaturændringer. De kan blive beskadigede.
- 38** Når du er færdig, skal du sørge for at fjerne knivenheden, **INDEN** du tømmer beholderens indhold. Knivenheden skal fjernes ved forsigtigt at gribe fat i toppen af akslen og løfte den fri af beholderen. Hvis du ikke fjerner knivenheden, inden du tømmer beholderen, risikerer du at komme alvorligt til skade.
- 39** Det maksimale wattforbrug for dette apparat er baseret på konfigurationen med processorskålen. Andre opsætninger kan bruge mindre strøm eller spænding.
- 40** Du må **IKKE** nedsænke motorenheden eller kontrolpanelet i vand eller andre væsker. Du må **IKKE** sprøjte nogen former for væske på motorenheden eller kontrolpanelet.
- 41** Forsøg **IKKE** at slibe knivene.
- 42** Sluk apparatet, og tag stikket ud af motorenheden før rengøring.
- 43** Tilsæt aldrig mad med hånden. Brug altid nedstopperen.
- 44** For at reducere risikoen for personskade fra skade på madblandingsskålen eller adskillelse af låget, må du **IKKE** sætte skålen i med isterninger til knusning.

GEM DISSE ANVISNINGER

DELE

Der findes en lang række tilbehør, som er kompatibelt med denne foodprocessorserie.

BEMÆRK: På toppen af æsken kan du se, hvilket tilbehør der følger med din model.

Hvis du vil købe mere tilbehør og finde fantastiske opskrifter, kan du besøge ninjakitchen.eu.

DELE

- A** Nedstopper til låg til påfyldningstragt
- B** Låg til påfyldningstragt
- C** 2,1 l processorskål
- D** Motorenhed (fastgjort netledning ikke vist)
- E** Vendbar skære-/riveplade
- F** Pladeadapter
- G** Hakkeknivenhed
- H** Dejredskab

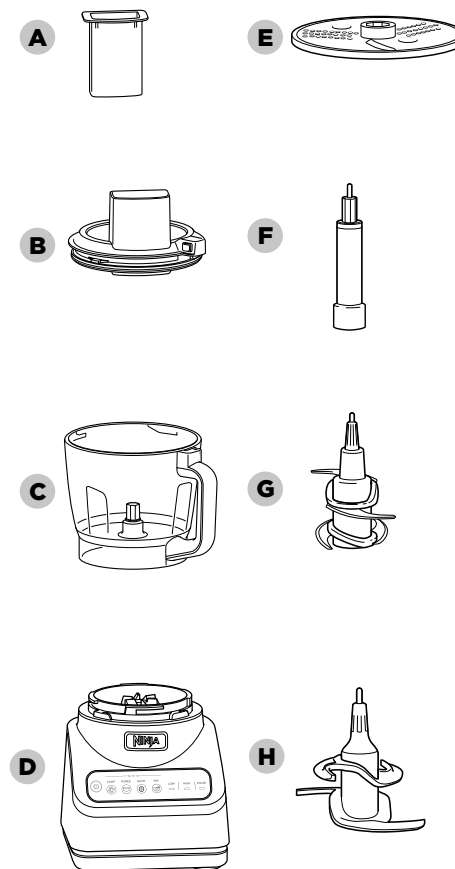

INDEN FØRSTE BRUG

VIGTIGT: Se alle advarslerne på side 4-6, inden du fortsætter.

BEMÆRK: Alt tilbehør er BPA-frit og tåler opvaskemaskine. Det anbefales, at skålen, lågene, pladen og knivenhederne placeres på den øverste hylde i opvaskemaskinen. Udvis forsigtighed under håndtering af knivenheden.

- 1 Fjern al emballage fra apparatet. Udvis forsigtighed, når du pakker knivenhederne ud. Alle knivenheder er skarpe.
- 2 Hakkeknivenheden er **IKKE** låst på plads i skålen. Hakkeknivenheden skal håndteres ved at gribe fat i toppen af akslen.
- 3 Rengør skål, låg, plade og knivenheder i varmt sæbevand ved hjælp af en opvaskebørste med skaft, så du undgår direkte kontakt med knivene. Vær forsigtig, når knivenhederne håndteres, da knivene er meget skarpe.
- 4 Skyl og lufttør alle dele omhyggeligt.
- 5 Tør kontrolpanelet af med en blød klud. Lad det tørre helt inden brug.

FUNKTIONER

 Tænd/sluk-knappen skal bruges til at tænde eller slukke for enheden.

AUTO-IQ®

Intelligent forudindstillede programmer kombinerer unikke blende- og pausemønstre, der gør arbejdet for dig. Når et Auto-iQ®-program er valgt, starter det øjeblikkeligt, og stopper automatisk, når blendningen er fuldført. Tryk på den aktive knap igen for at stoppe blendningen, inden programmet er afsluttet.

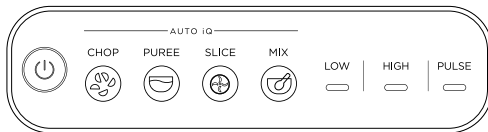

Auto-iQ®-PROGRAMMER

CHOP

Tidsindstillede pulseringer og pauser giver dig konsistente hakkekesultater. Køb programmet én gang for grofthakket, to gange for finthakket og tre gange, hvis du foretrækker det endnu finere.

PUREE

Tilbered alt fra silkebløde saucer til den perfekte hummus.

SLICE

Brug den vendbare plade til hurtigt at skære eller rive ost og grøntsager med minimal anstrengelse.

MIX

Bland hurtigt dej sammen til pizzaer, brød, småkager og kager.

MANUELLE PROGRAMMER

LOW og HIGH

Når de vælges, kører de respektive hastigheder kontinuerligt, indtil de slukkes. De arbejder ikke sammen med eventuelle forudindstillede Auto-iQ®-programmer.

PULSE

Giver større kontrol med pulsering og blendning. Fungerer kun, når PULSE-knappen er trykket ned. Brug korte tryk til korte pulseringer og lange tryk til lange pulseringer.

VIGTIGT: Køb IKKE enheden på HIGH, hvis dejbladet bruges.

VIGTIGT: Enheden er IKKE beregnet til at knuse is. Se advarsler.

BRUG AF PROCESSORSKÅLEN

VIGTIGT: Som en sikkerhedsfunktion, hvis knivenheden ikke er korrekt monteret, kan du ikke montere og fastlåse låget i den rigtige stilling.

BEMÆRK: Du må **IKKE** tilsætte ingredienser, før du er færdig med at montere knivenheden.

BEMÆRK: Følg den samme vejledning for at montere dejredskabet.

- 1 Placer motorenheden på en ren, tør og vandret overflade som for eksempel en bordplade eller et bord.

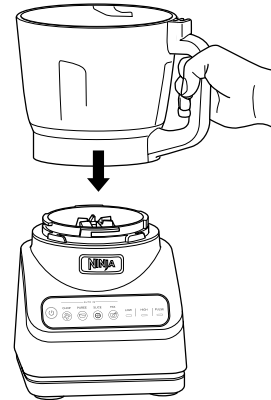

- 2 Sæt processorskålen ned på motorenheden, og drej den med uret, indtil den klikker på plads.

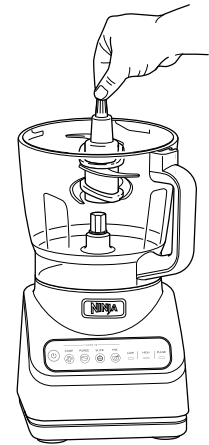

- 3 Hold forsigtigt hakkeknivenheden øverst på akslen, og placer den i tandhjulsdrevet i skålen. Bemærk, at hakkeknivenheden passer løst i tandhjulsdrevet.
- 4 Tilsæt ingredienser, og sørg for ikke at overskride MAX FILL-linjen.

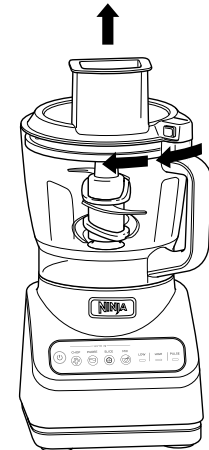

- 5 Placer låget med påfyldningstragten på skålen, og drej det i retning med uret, indtil der høres et klik, som angiver, at låget er låst fast.

BRUG AF PROCESSORSKÅLEN - FORTSAT

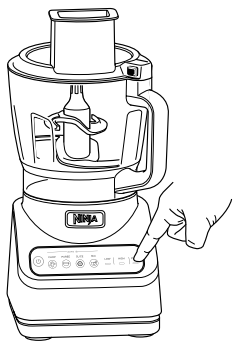

6a Tilslut enheden, og tryk derefter på tænd/sluk-knappen for at tænde enheden. Hvis du bruger et Auto-IQ®-program, skal du først vælge det program, der passer bedst til din opskrift. Det forudindstillede program stopper automatisk apparatet, når programmet slutter. Du kan når som helst stoppe apparatet ved at trykke på det aktuelt aktive program igen.

6b Hvis du ikke bruger et Auto-IQ®-program, skal du vælge et af de manuelle programmer. Når ingredienserne har opnået den ønskede konsistens, skal du trykke på den aktive knap igen, og vente, indtil apparatet er helt stoppet.



7 Når du er færdig, skal du trykke på knappen, der er placeret nær håndtaget på låget med påfyldningstragten, for at låse det op og dreje låget i retning mod uret. Løft låget af skålen. Fjern altid hakkeknivenheden, inden du tømmer ingredienserne i skålen. For at fjerne hakkeknivenheden skal du forsigtigt gribe fat i toppen af akslen og løfte den ud af skålen.

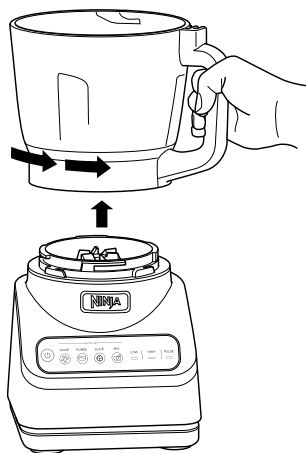

8 For at fjerne skålen fra motorenheden skal skålen drejes mod uret og derefter løftes.

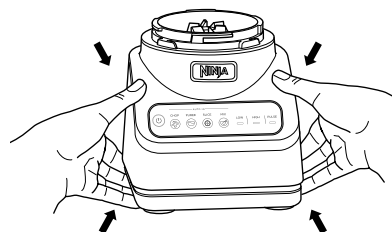

9 Tryk på tænd/sluk-knappen for at slukke for apparatet, og træk derefter stikket ud. Se afsnittet Pleje og vedligeholdelse for instruktioner om rengøring og opbevaring.

BRUG AF SKÆRE-/RIVEPLADEN

VIGTIGT: Se alle advarslerne på side 4-6, inden du fortsætter.

VIGTIGT: Brug SLICE- eller LOW-indstillingen, når du bruger skære-/rivepladen.

BEMÆRK: Låget til påfyldningstragten har en nedstopper til at føre mad gennem tragten.

BEMÆRK: Skære-/rivepladen kan vendes om. Brug siden, der er mærket "Slicer", til at skære. Vend forsigtigt pladen om til siden, der er mærket "Shredder", for at rive.

1 Placer motorenheden på en ren, tør og vandret overflade som for eksempel en bordplade eller et bord.

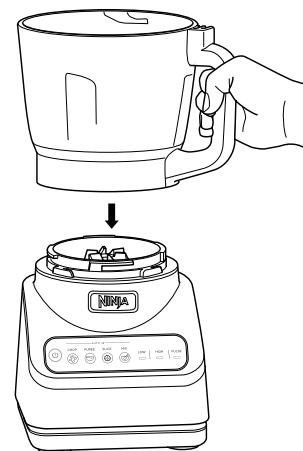

2 Sænk processorskålen ned på motorenheden, og drej den med uret, indtil den klikker på plads.

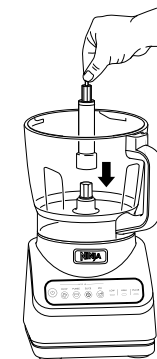

3 Anbring skivespindlen på tandhjulsdrevet inde i skålen.

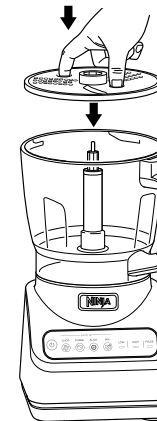

4 Brug fingerhullerne til at gribe fat i pladen, og placer den over spindlen.



- 5** Placer låget med påfyldningstragten på skålen, og drej det i retning med uret, indtil der høres et klik, som angiver, at låget er låst fast.



- 6** Tilslut apparatet, og tryk derefter på tænd/sluk-knappen for at tænde apparatet. Vælg LOW. Pladen begynder at dreje.



- 7** Tilsæt ingredienserne, der skal skæres eller rives, gennem påfyldningstragten på låget. Brug nedstopperen til at føre ingredienserne gennem påfyldningstragten. Den midterste del af nedstopperen kan fjernes, når der bruges mindre ingredienser.

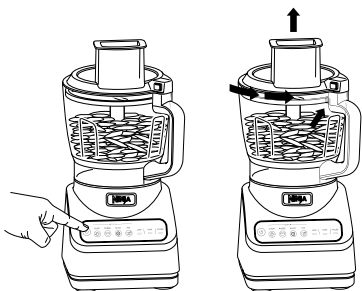

- 8** Når du er færdig, skal du stoppe apparatet ved at trykke på tænd/sluk-knappen, og vente på, at skiven holder op med at dreje. Tryk på knappen, der er placeret nær håndtaget på låget med påfyldningstragten, for at låse det op og dreje låget i retning mod uret. Løft låget af skålen.

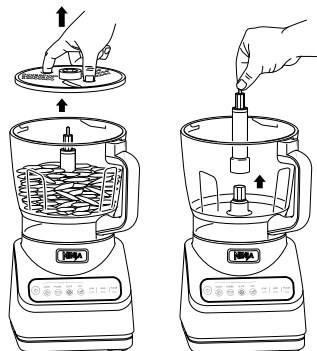

- 9** Løft forsigtigt pladen ud af skålen ved hjælp af fingerhullerne.
- 10** Grib fat i spindlen i toppen af akslen, og løft den ud af skålen.

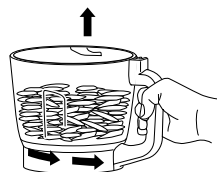

- 11** For at fjerne skålen fra motoren skal skålen drejes mod uret, og derefter løftes.

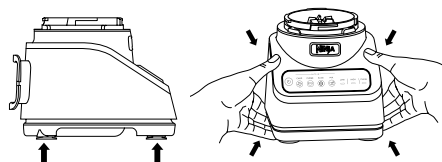

- 12** Tryk på tænd/sluk-knappen for at slukke for apparatet, og træk derefter stikket ud. Se afsnittet Pleje og vedligeholdelse for instruktioner om rengøring og opbevaring.

BEHANDLING OG VEDLIGEHOLDELSE

RENGØRING

Adskil alle dele. Vask skålen i varmt sæbevand med en blød klud.

• Håndvask

Vask skål, låg, plade og knivenheder i varmt sæbevand. Når knivenhederne vaskes, skal der bruges et opvaskeredskab med et håndtag for at undgå direkte håndkontakt med knivene.

Håndtør knivenhederne forsigtigt for at undgå kontakt med de skarpe kanter. Skyl og lufttør grundigt.

• Opvaskemaskine

Alle dele kan tåle at blive rengjort i opvaskemaskine. Det anbefales, at skålen, lågene, pladen og knivenhederne **KUN** placeres på den øverste hylde i opvaskemaskinen. Sørg for, at knivenheden skilles fra skålen, inden den placeres i opvaskemaskinen. Udvis forsigtighed under håndtering af knivenhederne.

• Motorenhed

Sluk apparatet, og fjern stikket fra motorenheden før rengøring. Aftør motorenheden med en ren og fugtig klud.

Du må **IKKE** bruge slibende klude, svampe eller børster til at rengøre basen.

OPBEVARING

Sørg for at vikle ledningen rundt om ledningsholderen på bagsiden af motorenheden. Opbevar apparatet stående, og anbring alle knivenheder indeni eller monteret på skålen med deres låg på plads.

Du må **IKKE** stable ting ovenpå beholderne. Opbevar alt tilbehør sammen med apparatet eller på samme sted, hvor det ikke bliver beskadiget eller udgør fare for andre.

NULSTILLING AF TERMOSIKRINGEN

Dette apparat har et unikt sikkerhedssystem, der forhindrer skader på apparatets motor- og drevsystem, hvis apparatet utilsigtet bliver overbelastet. Hvis apparatet overbelastes, deaktiveres motoren midlertidigt. Hvis dette skulle ske, skal du følge nedenstående procedure.

- 1 Tag stikket ud af stikkontakten.
- 2 Lad apparatet køle af i ca. 15 minutter.
- 3 Fjern skålens låg og knivenheden. Tøm skålen, og sørg for, at der ikke er nogen ingredienser, som blokerer knivenheden.

VIGTIGT: Sørg for, at maksimumkapaciteterne ikke overskrides. Dette er den hyppigste årsag til overbelastning af apparater.

BESTILLING AF RESERVEDELE

Hvis du ønsker at bestille reservedele og tilbehør, besøg www.ninjakitchen.eu

⚠ ADVARSEL: For at reducere risikoen for stød og utilsigtet betjening skal du afbryde strømmen og trække stikket til apparatet ud, inden fejlfinding påbegyndes.

Apparatet slukker ikke.

- Fjern skålen fra basen ved at dreje den i retning mod uret og løfte den af. Tag stikket ud af stikkontakten.

Blender ikke ordentligt; ingredienserne sidder fast.

- Den nemmeste måde at opnå gode resultater er ved at bruge Auto-iQ®-programmerne. Pulsringerne og pauserne tillader ingredienserne at komme i kontakt med knivenheden. Hvis ingredienserne jævnlige sætter sig fast, kan det hjælpe at tilsætte lidt væske.

Motorenheden vil ikke sidde fast på køkkenbordet eller bordet.

- Sørg for, at overfladen og sugekopperne er rene. Sugkopperne vil kun sidde fast på en glat overflade.
- Sugkopperne vil ikke sidde fast på visse overflader som for eksempel træ, fliser og ikke-polerede overflader.
- Forsøg **IKKE** at bruge apparatet, når motorenheden sidder fast på en overflade, der ikke er fastgjort (skærebræt, fad, tallerkner etc.).

Det er vanskeligt at fjerne apparatet fra bordpladen, når det skal opbevares.

- Placer hænderne under begge sider af motorenheden, og træk forsigtigt enheden og hen mod dig.

Ingredienserne snittes ikke ens.

- For at opnå de bedste resultater ved hakning skal du skære ingredienserne i en ensartet størrelse og undlade at overfylde skålen.

TO (2) ÅRS BEGRÆNSET GARANTI

Når du køber et produkt i Danmark som forbruger, har du fordel af de juridiske rettigheder i forbindelse med produktets kvalitet (dine "lovbestemte rettigheder"). Du kan gøre disse lovbestemte rettigheder gældende over for forhandleren. Hos Ninja er vi dog så sikre på vores produkters ("produkter") kvalitet, at vi giver dig en yderligere fabriksgaranti på op til to år. Denne garanti gælder kun, hvis produktet købes i ny og ubrugt tilstand. Disse vilkår og betingelser gælder udelukkende vores garantier - dine lovbestemte rettigheder som køber påvirkes ikke. Bemærk venligst, at den 2-årige garanti er tilgængelig i alle EU-lande.

Vilkårene nedenunder beskriver betingelserne og omfanget af vores garantier, som gives af SharkNinja Germany GmbH, Kurt-Blaum-Platz 8, 63450 Hanau (Tyskland) ("os", "vores" eller "vi"). Den påvirker ikke dine lovbestemte rettigheder eller din forhandlers forpligtelser og din kontrakt med dem. Det samme gælder, hvis du har købt produktet direkte hos Ninja.

Ninja*-garantier

Et husholdningsapparat til køkkenet udgør en stor investering. Dit nye apparat skal fungere korrekt så længe som muligt. Garantien, der følger med apparatet, er vigtig at tage i betragtning, da den afspejler, hvor megen tiltro producenten har til produktet og fabrikkationskvaliteten.

Du kan finde online-support på www.ninjakitchen.eu.

Hvordan registrerer jeg min garanti?

Du kan registrere din garanti online inden for 28 dage efter købet. For at spare tid skal du vide følgende om dit apparat:

- Modelnr.
- Serienummer (kun hvis tilgængeligt)
- Produktets købsdato (kvittering eller følgeseddel)

Hvis du vil registrere online, skal du gå til www.ninjakitchen.eu.

VIGTIGT

- Garantien dækker dit produkt i 2 år fra og med købsdatoen.
- Behold altid kvitteringen. Hvis du får brug for at anvende din garanti, skal vi bruge kvitteringen til at bekræfte de oplysninger, du giver os. Hvis en gyldig kvittering ikke kan fremvises, vil det gøre din garanti ugyldig.

Hvad er fordelene ved at registrere min garanti?

Når du registrerer din garanti, kan du vælge at modtage vores nyhedsbrev med tips, råd og konkurrencer. Få de seneste nyheder om ny Ninja-teknologi og lanceringer. Registreres garantien online, får du straks bekræftelse på, at vi har modtaget dine oplysninger.

Du kan finde flere oplysninger om vores fortrolighedspolitik på www.ninjakitchen.eu.

Hvor længe dækker garantien for vores produkter?

Vores tiltro til vores design og kvalitetskontrol betyder, at dit produkt er garanteret i to år i alt.

Hvad dækker garantien?

Reparation eller udskiftning (efter Ninjas valg) af dit produkt, inklusive alle dele og alt arbejde i tilfælde af defekter i design, materialer og håndværksmæssig udførelse (inklusive transport- og forsendelsesomkostninger). Vores garanti er en udvidelse af dine lovbestemte rettigheder som forbruger.

BEMÆRKNINGER

Hvad dækker garantien ikke?

- Normal slitage.
- Utilsigtet skade, fejl forårsaget af uforsigtig brug eller behandling, misbrug, forsømmelse, skødesløs betjening eller håndtering af køkkenapparatet, som ikke er i overensstemmelse med den Ninja®-betjeningsvejledning, der fulgte med din maskine.
- Brug af køkkenapparatet til andre formål end normal husholdningsbrug.
- Brug af dele, der ikke er samlet eller installeret i overensstemmelse med brugsanvisningerne.
- Brug af dele og tilbehør, der ikke er originale Ninja®-komponenter.
- Fejlinstallering (bortset fra når installeringen er udført af Ninja®).
- Reparationer eller ændringer udført af andre end Ninja eller Ninjas repræsentanter, medmindre du kan dokumentere, at de reparationer eller ændringer, der er udført af andre, ikke er relaterede til den defekt, som du gør garantien gældende for.

Hvad sker der, når garantien udløber?

Shark fremstiller ikke produkter, så de kun holder i begrænset tid. Vi ved, at vores kunder kan ønske at reparere deres produkter, efter at garantien er udløbet. I så fald du kan finde online-support på www.ninjakitchen.eu.

Hvor kan jeg købe originale Ninja-dele og tilbehør?

Ninja-dele og tilbehør er udviklet af de samme teknikere, der også har udviklet dit Ninja-køkkenapparat. Du finder et komplet udvalg af Ninja-dele, reservedele og tilbehør til alle Ninja-maskiner på www.ninjakitchen.eu.

Husk, at brug af uoriginale Ninja-dele kan gøre din fabriksgaranti ugyldig. Dine lovmæssige rettigheder påvirkes dog ikke.

VIELEN DANK

zum Kauf der Ninja®-Küchenmaschine mit Auto-IQ®



IHREN KAUF REGISTRIEREN

 ninjakitchen.eu

 Scannen Sie den QR-Code mit einem Mobilgerät

BEWAHREN SIE DIE FOLGENDEN INFORMATIONEN GUT AUF

Modellnummer: _____

Seriennummer: _____

Kaufdatum: _____
(Beleg aufbewahren)

Geschäft: _____

TECHNISCHE DATEN

Spannung: 220-240 V-, 50-60 Hz

Leistung: 850 Watt

BITTE AUFMERKSAM DURCHLESEN UND ZUR INFORMATION AUFBEWAHREN.

TIPP: Sie finden Modell- und Seriennummer auf dem QR-Code-Etikett auf der Rückseite des Geräts neben dem Netzkabel.

INHALTSVERZEICHNIS

Wichtige Sicherheitshinweise	20
Bestandteile	23
Vor dem ersten Gebrauch	24
Funktionen	24
Auto-IQ® Programme.....	24
Manuelle Programme.....	24
Verwendung der Küchenmaschinenschüssel	25
Verwendung der Schneid-/Rasterscheibe	27
Reinigung und Pflege	29
Reinigung	29
Aufbewahrung.....	29
Zurücksetzen des Motorthermostats.....	29
Bestellen von Ersatzteilen.....	29
Anleitung zur Fehlerbehebung	30



Die entsprechende Markierung zeigt an, dass dieses Produkt in der EU nicht mit dem normalen Haushaltsmüll entsorgt werden darf. Indem Sie sicherstellen, dass dieses Gerät korrekt entsorgt wird, helfen Sie mit, potentiellen negativen Folgen für die Umwelt und die menschliche Gesundheit vorzubeugen, und Sie tragen verantwortlich dazu bei, dass Materialien nachhaltig wiederverwendet werden. Benutzen Sie bitte für die Rückgabe des Altgeräts entsprechende Rückgabe- und Sammelsysteme oder kontaktieren Sie den Einzelhändler, bei dem Sie das Gerät gekauft haben. Diese können dieses Produkt für ein umweltfreundliches und sicheres Recycling zurücknehmen.

WICHTIGE SICHERHEITSHINWEISE

VOR DEM GEBRAUCH BITTE SORGFÄLTIG DURCHLESEN • NUR FÜR DEN HAUSGEBRAUCH

⚠️ WARNUNG

Um Verletzungen, Feuer, Stromschläge oder Sachschäden zu vermeiden sind stets grundlegende Sicherheitsvorkehrungen zu beachten, einschließlich der im Folgenden aufgeführten Warnungen und der nachfolgenden Bedienungsanleitung. Benutzen Sie keinesfalls das Gerät für andere Zwecke als die in der Anleitung angegebenen.

- 1 Lesen Sie vor dem Gebrauch des Gerätes und dessen Zubehörs die Bedienungsanleitung durch.
- 2 Beachten Sie genau alle Warnungen und die Bedienungsanleitung. Das Gerät verfügt über elektrische Anschlüsse und bewegliche Teile, von denen eine Gefahr für den Benutzer ausgehen kann.
- 3 Nehmen Sie sich Zeit und seien Sie vorsichtig beim Auspacken und Zusammensetzen des Gerätes. Dieses Gerät enthält scharfe, lose Klingen, die bei unsachgemäßem Gebrauch Verletzungen verursachen können.
- 4 Vergewissern Sie sich, dass alle für den ordnungsgemäßen und sicheren Betrieb des Gerätes erforderlichen Teile vorhanden sind.
- 5 Die Klingen sind scharf. Gehen Sie stets vorsichtig damit um.
- 6 Dieses Produkt wird mit einer Hackklingeneinheit geliefert. Seien Sie beim Umgang mit der Klingeneinheit **IMMER** vorsichtig. Die Klingeneinheit ist scharf und **NICHT** im Behälter fest verschlossen. Die Klingeneinheit ist so konstruiert, dass sie nach Bedarf zur Reinigung sowie zum Austausch entfernt werden kann. Fassen Sie die Klingeneinheit **NUR** oben am Schaft an. Unzureichende Vorsicht bei der Handhabung des Messers kann zu Verletzungen führen.
- 7 Schalten Sie das Gerät **AUS** und ziehen Sie den Netzstecker aus der Steckdose, wenn das Gerät nicht verwendet wird, bevor Sie Teile zusammenbauen oder auseinanderbauen, sowie vor jeder Reinigung. Ziehen Sie das Netzkabel immer am Stecker aus der Steckdose, um das Gerät auszustecken. **NIEMALS** den Netzstecker aus der Steckdose ziehen, indem Sie an dem flexiblen Kabel ziehen.
- 8 Reinigen Sie vor dem Gebrauch alle Teile, die mit Nahrungsmitteln in Berührung kommen können. Beachten Sie die Bedienungsanleitung zum Spülen in dieser Gebrauchsanweisung.
- 9 Prüfen Sie vor jedem Gebrauch die Klingeneinheit auf Beschädigungen. Falls eine der Klingen verbogen ist oder der Verdacht besteht, dass es zu einer Beschädigung gekommen sein könnte, wenden Sie sich an den Kundendienst von SharkNinja, um ein Ersatzteil zu bestellen.
- 10 Verwenden Sie dieses Gerät **NICHT** im Freien. Es ist ausschließlich für den Innengebrauch im Haushalt vorgesehen.
- 11 Bedienen Sie **KEINE** Geräte, deren Kabel oder Stecker beschädigt sind, oder wenn das Gerät nicht richtig funktioniert, fallengelassen oder in sonstiger Weise beschädigt wurde. Dieses Gerät enthält keine vom Benutzer zu wartenden Teile. Wenden Sie sich bei Beschädigungen an den Kundendienst von SharkNinja.
- 12 Am Netzstecker des Geräts befinden sich wichtige Markierungen. Das gesamte Stromkabel ist nicht ersetzbar. Bitte wenden Sie sich bei Beschädigungen an den Kundendienst von SharkNinja.

- 13 Verlängerungskabel sollten mit diesem Gerät **NICHT** verwendet werden.
- 14 Zum Schutz vor der Gefahr eines Stromschlags tauchen Sie das Gerät **NICHT** ins Wasser ein und lassen Sie das Netzkabel nicht mit Wasser oder anderen Flüssigkeiten in Berührung kommen.
- 15 Lassen Sie das Kabel **NICHT** über Kanten von Tischen oder Arbeitsplatten hängen. Das Kabel könnte sich dabei verheddern und das Gerät könnte von der Arbeitsfläche gezogen werden.
- 16 Lassen Sie das Gerät oder das Kabel **NICHT** mit heißen Oberflächen wie Öfen oder sonstigen Heizgeräten in Berührung kommen.
- 17 Verwenden Sie das Gerät **IMMER** auf einer trockenen und ebenen Oberfläche.
- 18 Erlauben Sie Kindern **NICHT**, das Gerät zu bedienen, damit zu spielen oder es als Spielzeug zu benutzen. Falls irgendwelche Geräte in der Nähe von Kindern betrieben werden, müssen die Kinder unbedingt streng beaufsichtigt werden.
- 19 Dieses Gerät darf von Personen (darunter Kinder) mit verminderten physischen, sensorischen oder geistigen Fähigkeiten oder einem Mangel an Erfahrung und Kenntnissen **NUR** unter Aufsicht oder nach ausreichender Einweisung durch eine für ihre Sicherheit verantwortliche Person benutzt werden.
- 20 Verwenden Sie **NUR** Aufsätze und Zubehörteile, die mit dem Produkt geliefert oder von SharkNinja empfohlen werden. Die Verwendung von Aufsätzen und Zubehörteilen, einschließlich Einmachgläsern, die nicht von SharkNinja empfohlen oder verkauft werden, kann zu Brand, Stromschlag oder Verletzungen führen.
- 21 Positionieren Sie eine Klingeneinheit **NIEMALS** auf die Motorbasis, ohne dass sie vorher an den dazugehörigen Behälter (Schale, Krug, Becher) und Deckel angebracht worden ist.
- 22 Achten Sie darauf, dass Hände, Haare und Kleidung beim Befüllen und im Betrieb nicht in den Behälter geraten.
- 23 Vermeiden Sie während des Betriebs und der Handhabung des Gerätes jede Berührung mit seinen beweglichen Teilen.
- 24 Füllen Sie Behälter **NICHT** über die **MAXIMALE FÜLLLINIE** oder **MAXIMALE FLÜSSIGKEITSLINIE** hinaus.
- 25 Bedienen Sie das Gerät **NICHT** mit einem leeren Behälter.
- 26 Verwenden Sie die mit dem Gerät gelieferten Behälter oder Zubehörteile **NICHT** im Mikrowellenherd.
- 27 Lassen Sie das Gerät bei Benutzung **NIEMALS** unbeaufsichtigt.
- 28 Mixen Sie **KEINE** heißen Flüssigkeiten. Dies könnte dazu führen, dass sich im Behälter Druck aufbaut und heißer Dampf entweicht, was eine Gefahr von Verbrennungen am Benutzer darstellen kann.
- 29 Verarbeiten Sie **KEINE** trockenen Zutaten mit der Hackklingeneinheit.
- 30 Um die Gefahr einer Verletzung zu verringern, dürfen Sie die Schneidklinge oder die Scheiben niemals auf die Motorbasis positionieren, ohne die Schüssel vorher ordnungsgemäß zu positionieren.
- 31 Mit der Hackklingeneinheit **NIEMALS** Mahlvorgänge durchführen.
- 32 Benutzen Sie das Gerät **NIEMALS**, ohne dass Deckel und Kappen ordnungsgemäß angebracht sind. Versuchen Sie **NICHT**, den Verriegelungsmechanismus zu manipulieren, zu überwinden oder irgendwie zu beseitigen. Achten Sie vor Inbetriebnahme darauf, dass Mixkrug und Deckel ordnungsgemäß montiert sind.

DIESE BEDIENUNGSANLEITUNG GUT AUFBEWAHREN

WICHTIGE SICHERHEITSHINWEISE

VOR DEM GEBRAUCH BITTE SORGFÄLTIG DURCHLESEN • NUR FÜR DEN HAUSGEBRAUCH

⚠️ WARNUNG

Um Verletzungen, Feuer, Stromschläge oder Sachschäden zu vermeiden sind stets grundlegende Sicherheitsvorkehrungen zu beachten, einschließlich der im Folgenden aufgeführten Warnungen und der nachfolgenden Bedienungsanleitung. Benutzen Sie keinesfalls das Gerät für andere Zwecke als die in der Anleitung angegebenen.

- 33 Vergewissern Sie sich vor der Inbetriebnahme, dass sich im Mixbecher keine Utensilien mehr befinden. Im Behälter verbliebene Utensilien können den Behälter zerschlagen, mit der Folge von Personen- und Sachschäden.
- 34 Während des Hackens von Lebensmitteln dürfen Hände oder Utensilien nicht in die Behälter gelangen, da es sonst zu schweren Verletzungen an Personen oder Schäden am Mixer/an der Küchenmaschine kommen kann. Ein Schaber darf **NUR** dann benutzt werden, wenn die Küchenmaschine nicht in Betrieb ist. Verwenden Sie bei Gebrauch der Küchenmaschine immer den Lebensmittelstößel zum Hinzugeben von Lebensmitteln. Geben Sie Zutaten **NIEMALS** mit der Hand hinzu.
- 35 Versuchen Sie **NICHT**, den Behälter oder Deckel von der Motorbasis zu entfernen, solange sich die Klingeneinheit noch dreht. Lassen Sie das Gerät ganz zur Ruhe kommen, bevor Sie Deckel und Behälter abnehmen.
- 36 Falls das Gerät überhitzt, wird ein Überhitzungsschalter aktiviert, der den Motor automatisch abschaltet. Um das Gerät wieder in Betrieb nehmen zu können, ziehen Sie bitte den Stecker aus der Steckdose und lassen Sie das Gerät ca. 15 Minuten lang abkühlen, bevor Sie es erneut in Betrieb nehmen.
- 37 Setzen Sie die Behälter und Zubehörteile **NICHT** extremen Temperaturschwankungen aus. Dies könnte zu Beschädigungen führen.
- 38 Stellen Sie sicher, dass Sie nach dem Verarbeiten der Lebensmittel die Klingeneinheit entfernen, **BEVOR** Sie den Inhalt des Behälters ausleeren. Die übereinander angeordnete Klingeneinheit wird entfernt, indem man sie oben am Schaft greift und aus dem Behälter hebt. Wird die Klingeneinheit vor dem Entleeren des Behälters nicht entfernt, kann dies zu einer Gefahr von Schnittverletzungen führen.
- 39 Die maximale Wattleistung für dieses Gerät hängt von der Konfiguration der Küchenmaschinenschüssel ab. Andere Konfigurationen haben ggf. eine geringere Leistungsaufnahme bzw. verbrauchen weniger Strom.
- 40 Tauchen Sie die Motorbasis **NIEMALS** in Wasser oder eine andere Flüssigkeit ein. Besprühen Sie die Motorbasis oder das Bedienfeld **NICHT** mit irgendeiner Flüssigkeit.
- 41 Versuchen Sie **NICHT**, die Klängen zu schärfen.
- 42 Schalten Sie vor dem Reinigen das Gerät aus und ziehen Sie den Motorbasis-Stecker aus der Steckdose.
- 43 Zutaten niemals mit der Hand hinzufügen. Immer den Lebensmittelschieber verwenden.
- 44 Um das Verletzungsrisiko aufgrund einer beschädigten Lebensmittelverarbeitungsschüssel oder durch einen abgetrennten Deckel zu vermeiden, die Schüssel **NICHT** mit Eiswürfeln zum Zerkleinern befüllen.

DIESE BEDIENUNGSANLEITUNG GUT AUFBEWAHREN

BESTANDTEILE

Es gibt viele verschiedene Zubehörteile, die mit dieser Küchenmaschinenserie kompatibel sind.

HINWEIS: Die obere Lasche Ihres Kartons zeigt das Zubehör, das mit Ihrem Modell mitgeliefert wird.

Um mehr Zubehörteile zu kaufen und tolle Rezepte zu finden, besuchen Sie ninjakitchen.eu.

BESTANDTEILE

- A Stößel für Einfüllschachtsdeckel
- B Einfüllschachtsdeckel
- C 2,1 l Küchenmaschinenschüssel
- D Motorbasis (angebrachtes Stromkabel nicht abgebildet)
- E Zum Wenden geeignete Schneid-/ Rasterscheibe
- F Scheibenadapter
- G Hackklingeneinheit
- H Teigklingeneinheit

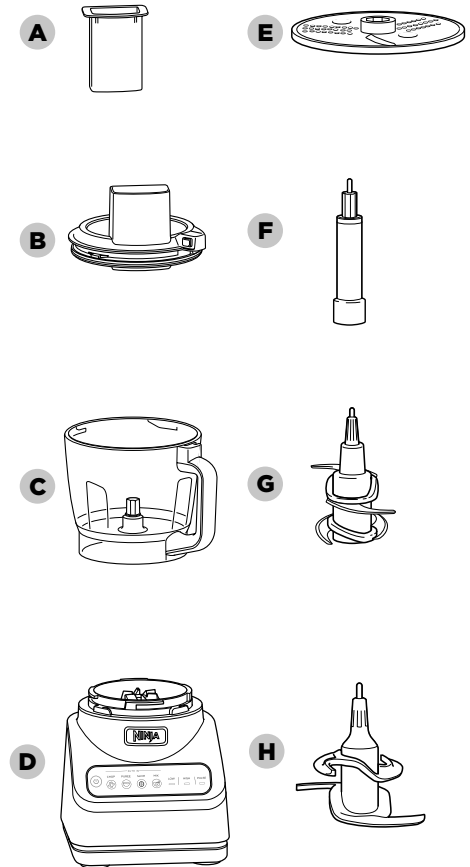

VOR DEM ERSTEN GEBRAUCH

WICHTIG: Bevor Sie fortfahren, lesen Sie alle Warnungen auf den Seiten 20 bis 22 durch.

HINWEIS: Alle Aufsätze sind frei von BPA und spülmaschinenfest. Es wird empfohlen, die Schüssel, den Deckel und die Scheibe und Klingeneinheiten stets in den oberen Korb des Geschirrspülers zu legen. Vorsicht beim Umgang mit den Klingeneinheiten.

- 1 Entfernen Sie das gesamte Verpackungsmaterial vom Gerät. Vorsicht beim Auspacken der Klingeneinheiten. Die Klingen sind scharf.
- 2 Die Hackklingeneinheit ist scharf und **NICHT** fest im Innern der Schüssel befestigt. Fassen Sie die Hackklingeneinheit nur oben am Schaft an.
- 3 Spülen Sie Schüssel, Deckel, Scheibe und Klingeneinheiten in warmem Wasser mit Spülmittel und mit einer Spülbürste mit Griff, um direkten Kontakt mit den Klingen zu vermeiden. Gehen Sie mit den Klingeneinheiten immer sehr vorsichtig um, denn sie sind sehr scharf.
- 4 Spülen Sie alle Teile gründlich mit Wasser ab und lassen Sie sie an der Luft trocknen.
- 5 Wischen Sie das Bedienfeld mit einem weichen Tuch ab. Lassen Sie ihn vollständig trocknen, bevor Sie ihn verwenden.

FUNKTIONEN

Der Netzschalter muss verwendet werden, um das Gerät ein- oder auszuschalten.

AUTO-IQ®

Intelligente, voreingestellte Programme nehmen Ihnen mit kombinierten Arbeitsmustern wie Mixen und Pausieren die Arbeit ab. Sobald ein Auto-IQ® Programm ausgewählt wurde, beginnt es sofort und stoppt automatisch, wenn die Verarbeitung abgeschlossen ist. Um die Verarbeitung vor dem Ende eines Programms anzuhalten, drücken Sie erneut auf die momentan aktive Taste.

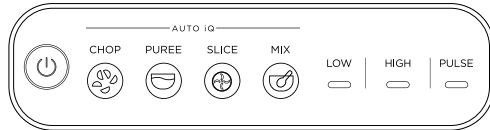

Auto-IQ® PROGRAMME

HACKEN

Zeitgesteuertes Pulsieren und Pausen bieten Ihnen beim Hacken konsistente Ergebnisse. Lassen Sie das Programm einmal laufen, um ein grobes Hacken zu erreichen, zweimal, um ein feines Hacken zu erreichen und dreimal, wenn Sie ein noch feineres Hacken wünschen.

PÜREE

Zaubern Sie alles von feinsten Saucen bis zum perfekten Hummus.

SCHNEIDEN

Mit der Scheibenklinge, die sich wenden lässt, können Sie schnell und mit minimalem Aufwand Käse reiben oder aufschneiden und Gemüse schneiden.

MIXEN

Mixen Sie schnell Teige für Pizzas, Brot, Gebäck und Kuchen.

MANUELLE PROGRAMME

NIEDRIG und HOCH

Wenn jede der Geschwindigkeiten ausgewählt wird, dann läuft sie kontinuierlich bis sie wieder ausgeschaltet wird. Sie arbeiten nicht zusammen mit irgendwelchen voreingestellten Auto-IQ® Programmen.

PULSIEREN

Das Pulsieren und die Verarbeitung lassen sich besser steuern. Dies funktioniert nur, wenn die PULSIER-Taste gedrückt ist. Drücken Sie für kurzes Pulsieren kurz auf die Taste. Drücken Sie für langes Pulsieren länger auf die Taste.

WICHTIG: Bei Verwendung der Teigklinge das Gerät NICHT auf HIGH laufen lassen.

WICHTIG: Das Gerät ist NICHT darauf ausgerichtet, Eiswürfel zu zerkleinern. Siehe Warnhinweise.

VERWENDUNG DER KÜCHENMASCHINENSCHÜSSEL

WICHTIG: Wenn die Klingeneinheit als Sicherheitsvorkehrung nicht vollständig eingerastet ist, dann können Sie den Deckel nicht aufsetzen und verschließen.

HINWEIS: Geben Sie **KEINE** Zutaten hinzu, bevor die Klingeneinheit nicht vollständig montiert ist.

HINWEIS: Befolgen Sie bitte zum Installieren der Teigklingeneinheit dieselbe Bedienungsanleitung.

- 1 Stellen Sie die Motorbasis auf eine saubere, trockene, ebene Oberfläche, wie z. B. auf eine Arbeitsplatte oder einen Tisch.

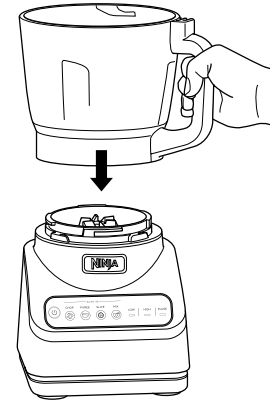

- 2 Positionieren Sie die Küchenmaschinenschüssel auf die Motorbasis und drehen Sie die Küchenmaschinenschüssel im Uhrzeigersinn, bis sie einrastet.

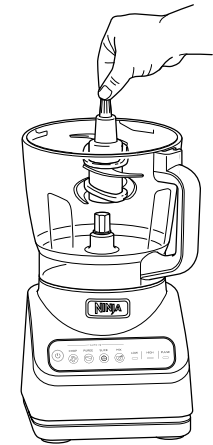

- 3 Halten Sie die Hackklingeneinheit vorsichtig oben am Schaft fest und setzen Sie die Hackklingeneinheit auf die Antriebswelle innen in der Schüssel. Beachten Sie, dass die Hackklingeneinheit locker auf dem Antrieb sitzt.
- 4 Geben Sie die Zutaten in die Schüssel und achten Sie darauf, dass die MAXIMALE FÜLLLINIE nicht überschritten wird.

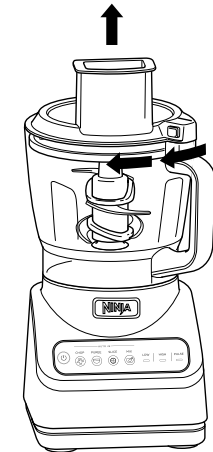

- 5 Setzen Sie den Füllschachtdeckel auf die Schüssel und drehen Sie ihn im Uhrzeigersinn, bis der Deckel mit einem Klickgeräusch einrastet.

VERWENDUNG DER KÜCHENMASCHINENSCHÜSSEL - WEITERFÜHRUNG



6a Stecken Sie das Gerät ein und drücken Sie die Netztaaste, um das Gerät einzuschalten. Wenn Sie ein Auto-iQ® Programm verwenden, dann wählen Sie zunächst das Programm aus, das am besten zu Ihrem Rezept passt. Die vorprogrammierte Funktion hält das Gerät am Ende des Programms automatisch an. Drücken Sie erneut auf das momentan aktive Programm, um das Gerät jederzeit anzuhalten.

6b Wenn Sie kein Auto-iQ® Programm verwenden, dann wählen Sie eines der manuellen Programme aus. Wenn die Zutaten die von Ihnen gewünschte Konsistenz erreicht haben, dann drücken Sie erneut die aktive Taste und warten Sie, bis das Gerät zu einem vollständigen Stopp kommt.



7 Wenn Sie fertig sind, dann drücken Sie die Taste auf dem Einfüllschachtsdeckel neben dem Griff, um zu entriegeln. Drehen Sie dann den Deckel gegen den Uhrzeigersinn. Heben Sie den Deckel von der Schüssel ab. Entfernen Sie immer die Hackklingeneinheit bevor Sie den Inhalt der Schüssel entleeren. Zum Entfernen der Hackklingeneinheit halten Sie diese vorsichtig oben am Schaft und heben Sie die Hackklingeneinheit vorsichtig aus der Schüssel.

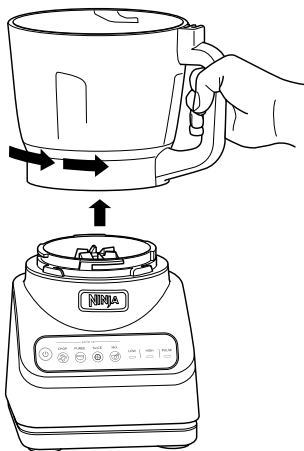

8 Um die Schüssel vom Antriebsteil abzunehmen, drehen Sie diese gegen den Uhrzeigersinn und heben Sie sie hoch.

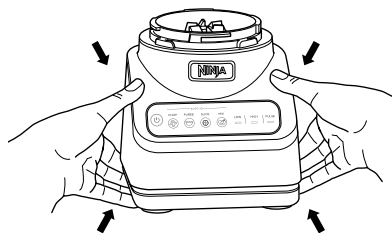

9 Drücken Sie die Netztaaste, um das Gerät auszuschalten, und stecken Sie dann das Gerät aus. Lesen Sie für Hinweise zur Aufbewahrung den Abschnitt über Reinigung und Pflege.

VERWENDUNG DER SCHNEID-/RASTERSCHEIBE

WICHTIG: Bevor Sie fortfahren, lesen Sie alle Warnungen auf den Seiten 20 bis 22 durch.

WICHTIG: Verwenden Sie die SCHNEID- oder NIEDRIG- Einstellung, wenn Sie die Schneid-/Rasterscheibe benutzen.

HINWEIS: Der Einfüllschachtsdeckel verfügt über einen Stößel, um die Lebensmittel durch den Schacht zu schieben.

HINWEIS: Die Schneid-/Rasterscheibe ist beidseitig verwendbar. Verwenden Sie für das Schneiden die Seite mit der Aufschrift „Schneiden“. Drehen Sie die Scheibenabdeckung vorsichtig auf die Seite, die mit „Zerkleinern“ beschriftet ist, wenn Sie raspeln möchten.

1 Stellen Sie die Motorbasis auf eine saubere, trockene und ebene Oberfläche, wie z. B. auf eine Arbeitsplatte oder einen Tisch.

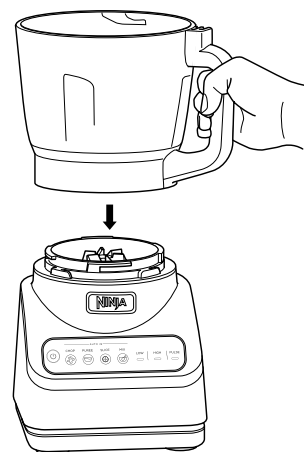

2 Positionieren Sie die Küchenmaschinenschüssel auf die Motorbasis und drehen Sie die Küchenmaschinenschüssel im Uhrzeigersinn, bis sie einrastet.

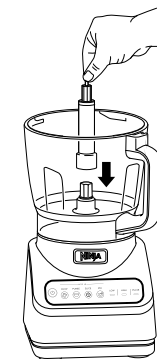

3 Positionieren Sie die Scheibenspindel auf den Antrieb im Innern der Schüssel.

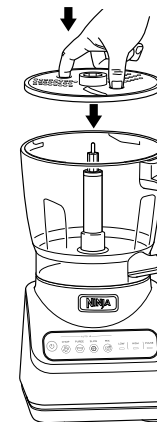

4 Nehmen Sie die gewünschte Scheibe an den Grifflöchern und setzen Sie sie auf die Spindel.



5 Setzen Sie den Füllschachtsdeckel auf die Schüssel und drehen Sie ihn im Uhrzeigersinn, bis der Deckel mit einem Klickgeräusch einrastet.



- 6** Stecken Sie das Gerät ein und drücken Sie die Netztaaste, um das Gerät einzuschalten. Wählen Sie NIEDRIG aus. Die Scheibe beginnt, sich zu drehen.



- 7** Fügen Sie die Zutaten, die Sie schneiden oder raspeln möchten, über den Einfüllschacht am Deckel hinzu. Verwenden Sie den Lebensmittelstößel, um die Zutaten durch den Einfüllschacht zu schieben. Das Mittelstück des Schiebers ist herausnehmbar, damit der Schieber für kleinere Zutaten verwendet werden kann.

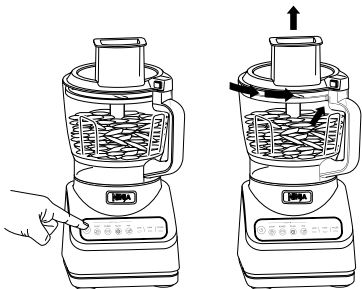

- 8** Wenn Sie fertig sind, halten Sie das Gerät an, indem Sie die Netztaaste drücken und warten, bis die Scheibe aufhört, sich zu drehen. Drücken Sie die Taste neben dem Griff auf dem Einfüllschachtsdeckel, um diesen zu entriegeln, und dann drehen Sie den Deckel gegen den Uhrzeigersinn. Heben Sie den Deckel von der Schüssel ab.

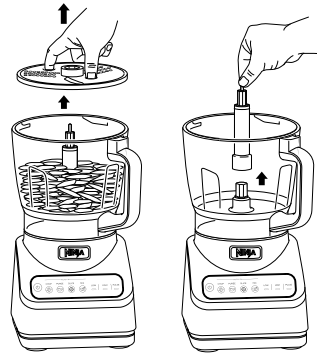

- 9** Verwenden Sie die Grifflöcher, um die Scheibe vorsichtig aus der Schüssel zu heben.
- 10** Greifen Sie die Spindel oben am Schaft und heben Sie die Spindel aus der Schüssel.

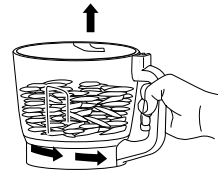

- 11** Um die Schüssel vom Antriebsteil abzunehmen, drehen Sie diese gegen den Uhrzeigersinn und heben Sie sie hoch.

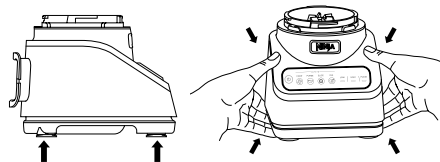

- 12** Drücken Sie die Netztaaste, um das Gerät auszuschalten, und stecken Sie dann das Gerät aus. Lesen Sie für Hinweise zur Aufbewahrung den Abschnitt über Reinigung und Pflege.

REINIGUNG UND PFLEGE

REINIGUNG

Nehmen Sie alle Teile auseinander. Spülen Sie die Schüssel mit warmem Wasser mit Spülmittel und benutzen Sie dabei ein weiches Tuch.

• Wäsche mit der Hand

Schüssel, Deckel, Scheibe und Klingeneinheiten in warmem Wasser mit Spülmittel waschen. Verwenden Sie zum Waschen der Klingeneinheiten eine Spülbürste mit Griff, um den direkten Kontakt Ihrer Hände mit den Klingen zu vermeiden.

Gehen Sie stets vorsichtig mit den Klingeneinheiten um und vermeiden Sie unbedingt den Kontakt mit den scharfen Kanten. Spülen und gründlich an der Luft trocknen lassen.

• Spülmaschine

Alle Aufsätze sind spülmaschinenfest. Es wird empfohlen, die Schüssel, den Deckel und die Scheibe und Klingeneinheiten **NUR** in den oberen Korb des Geschirrspülers zu legen. Stellen Sie sicher, dass die Klingeneinheit von der Schüssel entfernt ist, bevor Sie das Teil in den Geschirrspüler legen. Vorsicht beim Umgang mit den Klingeneinheiten.

• Motorbasis

Schalten vor dem Reinigen das Gerät aus stecken Sie die Motorbasis aus. Wischen Sie die Motorbasis mit einem sauberen, leicht feuchten Tuch ab.

Verwenden Sie zur Reinigung der Motorbasis **KEINE** scheuernden Tücher/Pads/Bürsten.

AUFBEWAHRUNG

Wickeln Sie das Netzkabel um den Kabelwickler an der Rückseite des Antriebsteils. Bewahren Sie das Gerät aufrecht auf. Bewahren Sie alle Klingeneinheiten im Innern der Schüssel oder an der Schüssel befestigt und mit eingerastetem Deckel auf.

Stellen Sie **NIEMALS** Gegenstände auf die Behälter. Bewahren Sie übriges Zubehör am Gerät oder in einem Schrank auf, wo diese weder beschädigt werden können noch eine Gefahr darstellen.

SO SETZEN SIE DAS MOTORHERMOSTAT ZURÜCK

Dieses Gerät verfügt über ein einzigartiges Sicherheitssystem, das Schäden am Motor und Antriebssystem verhindert, sollten Sie das Gerät versehentlich überlasten. Falls das Gerät überlastet ist, stoppt der Motor vorübergehend. Wenn das passiert, befolgen Sie das unten beschriebene Verfahren zum Zurücksetzen des Gerätes.

- 1 Trennen Sie das Gerät vom Stromnetz.
- 2 Lassen Sie das Gerät circa 15 Minuten abkühlen.
- 3 Entfernen Sie den Schüsseldeckel und die Klingeneinheit. Leeren Sie die Schüssel aus und achten Sie darauf, dass keine Zutaten die Klingeneinheit blockieren.

WICHTIG: Achten Sie darauf, dass das maximale Füllvolumen nicht überschritten wird. Dies ist der häufigste Grund für eine Überlastung des Gerätes.

ERSATZTEILBESTELLUNG

Um zusätzliche Aufsätze und Zubehörteile zu bestellen, besuchen Sie ninjakitchen.eu

⚠ WARNHINWEIS: Um Stromschläge oder unbeabsichtigtes Einschalten zu vermeiden, schalten Sie die Stromversorgung ab und ziehen Sie den Netzstecker des Gerätes, bevor Sie mit der Fehlersuche beginnen.

Das Gerät schaltet sich nicht aus.

- Entfernen Sie die Schüssel von der Motorbasis, indem Sie die Schüssel gegen den Uhrzeigersinn drehen und dann hochheben. Ziehen Sie das Netzkabel aus der Steckdose.

Das Gerät mixt nicht gut; Zutaten bleiben stecken.

- Benutzen Sie die Auto-iQ® Automatikprogramme; damit haben Sie immer den besten Erfolg, und es geht ganz einfach. Die Impulse und Pausen sorgen dafür, dass die Zutaten zur Klingeneinheit nach unten sinken. Wenn die Lebensmittel immer wieder festhängen, hilft es in der Regel, ein wenig Flüssigkeit zuzugeben.

Motorbasis haftet nicht stabil auf der Arbeitsplatte oder der Tischplatte.

- Achten Sie darauf, dass die Oberfläche und die Saugnäpfe sehr sauber und trocken sind. Die Saugnäpfe haften nur auf glatten Oberflächen.
- Saugnäpfe bleiben auf einigen Oberflächen, wie z. B. Holz, Kacheln und unpolierten Oberflächen, nicht haften.
- Versuchen Sie **NIEMALS**, das Gerät in Betrieb zu nehmen, wenn die Motorbasis auf einer Oberfläche haftet, die nicht stabil ist (Schneidbrett, Servierplatte, Teller usw.).

Es ist schwierig, das Gerät von der Arbeitsfläche zu lösen, um es zu lagern.

- Setzen Sie bitte Ihre Hände unter die beiden Seiten des Antriebsteils, heben Sie dieses vorsichtig an und ziehen Sie es zu sich.

Die Lebensmittel werden nicht gleichmäßig gehackt.

- Um beim Hacken die besten Ergebnisse zu erzielen, schneiden Sie die Zutaten einheitlich zu und vermeiden Sie ein Überfüllen der Schüssel.

ZWEI (2) JAHRE BESCHRÄNKTE GARANTIE

Wenn Sie als Verbraucher ein Produkt in Deutschland kaufen, erhalten Sie automatisch Gewährleistungsrechte hinsichtlich der Produktqualität (Ihre „gesetzlichen Rechte“). Sie können diese gesetzlichen Rechte Ihrem Einzelhändler gegenüber geltend machen. Allerdings haben wir bei Ninja so großes Vertrauen in die Qualität unserer Produkte (die „Produkte“), dass wir Ihnen eine zusätzliche Herstellergarantie von zwei Jahren bieten. Diese Garantie gilt nur, wenn das Produkt neu und unbenutzt gekauft wird. Diese Bedingungen beziehen sich nur auf unsere Garantien – Ihre gesetzlichen Rechte als Käufer bleiben davon unberührt. Bitte beachten Sie, dass die 2-Jahres-Garantie in allen EU-Ländern.

In den nachstehenden Bedingungen werden die Bedingungen und der Umfang Ihrer Garantie beschrieben, die von der SharkNinja Germany GmbH, Kurt-Blaum-Platz 8, 63450 Hanau („uns“, „unser“, „wir“) gegeben wird. Sie beeinträchtigen keine gesetzlichen Rechte aus dem Kaufvertrag mit dem Einzelhändler, bei dem Sie das Produkt erworben haben, oder die Verpflichtungen Ihres Einzelhändlers aus dem Kauf und die Ihres Kaufvertrags mit ihm. Das gilt auch, wenn Sie das Produkt direkt von Ninja erworben haben.

Ninja®-Garantien

Ein Haushaltsküchengerät bedeutet eine beträchtliche Investition. Ihr neues Gerät sollte daher so lange wie möglich funktionieren. Die Garantie spielt dabei eine wichtige Rolle und spiegelt wider, wie viel Vertrauen der Hersteller in sein Produkt und die Herstellungsqualität hat.

Unsere Kundendienst-Hotline (0800 000 9063) ist von Montag bis Freitag von 9:00 bis 18:00 Uhr für Sie da. Der Anruf ist kostenlos, und Sie werden sofort zu einem Mitarbeiter von Ninja durchgestellt. Sie erhalten auch Online-Unterstützung unter www.ninjakitchen.eu.

Wie registriere ich meine Garantie?

Sie können Ihre Garantie innerhalb von 28 Tagen ab dem Kaufdatum online registrieren. Um Zeit zu sparen, halten Sie bitte die folgenden Informationen zu Ihrem Gerät bereit:

- Modellnummer
- Seriennummer (falls verfügbar)
- Kaufdatum des Produkts (Kauf- oder Lieferbeleg)

Zum Registrieren besuchen Sie bitte www.ninjakitchen.eu

WICHTIG

- Die Garantie für Ihr Produkt gilt zwei (2) Jahre ab dem Kaufdatum.
- Bitte bewahren Sie den Kaufbeleg immer auf. Wenn ein Garantiefall eintritt, brauchen wir den Kaufbeleg, um zu prüfen, ob die Informationen, die Sie uns gegeben haben, korrekt sind. Wenn Sie keinen gültigen Kaufbeleg vorlegen können, verlieren Sie dadurch Ihren Garantieanspruch.

THANK YOU

for purchasing the Ninja® Food Processor with Auto-iQ®



REGISTER YOUR PURCHASE

 ninjakitchen.eu

 Scan QR code using mobile device

RECORD THIS INFORMATION

Model Number: _____

Serial Number: _____

Date of Purchase: _____
(Keep receipt)

Store of Purchase: _____

TECHNICAL SPECIFICATIONS

Voltage: 220-240V~, 50-60Hz

Power: 850 Watts

**PLEASE READ CAREFULLY AND
KEEP FOR FUTURE REFERENCE.**

TIP: You can find the model and serial numbers on the QR code label on the back of the unit by the power cord.

CONTENTS

Important Safety Instructions	4
Parts	7
Before First Use	8
Features	8
Auto-iQ® Programs for the Food Processor Bowl.....	8
Manual Programs	8
Using the Food Processor Bowl	9
Using the Slicing/Grating Disc	11
Care & Maintenance	13
Cleaning	13
Storing.....	13
Resetting the Motor Thermostat.....	13
Ordering Replacement Parts	13
Troubleshooting Guide	14



This marking indicates this product should not be disposed of with other household wastes throughout the EU. To prevent possible harm to the environment or human health from uncontrolled waste disposal, recycle it responsibly to promote the sustainable reuse of material sources. To return your used device, please use the return and collection systems or contact the retailer where this product was purchased. They can take this product for environmentally safe recycling.

IMPORTANT SAFETY INSTRUCTIONS

PLEASE READ CAREFULLY BEFORE USE • FOR HOUSEHOLD USE ONLY

⚠ WARNING

To reduce the risk of injury, fire, electrical shock or property damage, basic safety precautions must always be followed, including the following numbered warnings and subsequent instructions. Do not use appliance for other than intended use.

- 1 Read all instructions prior to using the appliance and its accessories.
- 2 Carefully observe and follow all warnings and instructions. This unit contains electrical connections and moving parts that potentially present risk to the user.
- 3 Take your time and exercise care during unpacking and appliance setup. This appliance contains sharp, loose blades that can cause injury if mishandled.
- 4 Take inventory of all contents to ensure you have all parts needed to properly and safely operate your appliance.
- 5 Blades are sharp. Handle carefully.
- 6 This product is provided with a Chopping Blade Assembly. **ALWAYS** exercise care when handling blade assembly. The blade assembly is sharp and is **NOT** locked in place in the container. The blade assembly is designed to be removable to facilitate cleaning and replacement if needed. **ONLY** grasp the blade assembly by the top of the shaft. Failure to use care when handling the blade assembly will result in a risk of laceration.
- 7 Turn the appliance **OFF**, then unplug the appliance from the socket when not in use, before assembling or disassembling parts, and before cleaning. To unplug, grasp the plug by the body and pull from the socket. **NEVER** unplug by grasping and pulling the flexible cord.
- 8 Before use, wash all parts that may contact food. Follow washing instructions covered in this instruction manual.
- 9 Before each use, inspect blade assemblies for damage. If a blade is bent or damage is suspected, contact SharkNinja to arrange for replacement.
- 10 **DO NOT** use this appliance outdoors. It is designed for indoor household use only.
- 11 **DO NOT** operate any appliance with a damaged cord or plug, or after the appliance malfunctions or is dropped or damaged in any manner. This appliance has no user-serviceable parts. If damaged, contact SharkNinja for servicing.
- 12 This appliance has important markings on the plug blade. The entire supply cord is not suitable for replacement. If damaged, please contact SharkNinja for service.
- 13 Extension cords should **NOT** be used with this appliance.
- 14 To protect against the risk of electric shock, **DO NOT** submerge the appliance or allow the power cord to contact any form of liquid.
- 15 **DO NOT** allow the cord to hang over the edges of tables or worktops. The cord may become snagged and pull the appliance off the work surface.
- 16 **DO NOT** allow the unit or the cord to contact hot surfaces, including stoves and other heating appliances.
- 17 **ALWAYS** use the appliance on a dry and level surface.
- 18 **DO NOT** allow children to operate this appliance or use as a toy. Close supervision is necessary when any appliance is used near children.
- 19 This appliance is **NOT** intended to be used by people with reduced physical, sensory, or mental capabilities, or lack of experience and knowledge, unless they have been given supervision or instruction concerning use of the appliance by a person responsible for their safety.
- 20 **ONLY** use attachments and accessories that are provided with the product or are recommended by SharkNinja. The use of attachments, including canning jars, not recommended or sold by SharkNinja may cause fire, electric shock, or injury.
- 21 **NEVER** place a blade assembly on the motor base without it first being attached to its corresponding container (bowl) and lid.
- 22 Keep hands, hair, and clothing out of the container when loading and operating.
- 23 During operation and handling of the appliance, avoid contact with moving parts.
- 24 **DO NOT** fill containers past the **MAX FILL** or **MAX LIQUID** lines.
- 25 **DO NOT** operate the appliance with an empty container.
- 26 **DO NOT** microwave any containers or accessories provided with the appliance.
- 27 **NEVER** leave the appliance unattended while in use.
- 28 **DO NOT** blend hot liquids. Doing so may result in pressure buildup and steam exposure that can pose a risk of the user being burned.
- 29 **DO NOT** process dry ingredients with the Chopping Blade Assembly.
- 30 To reduce the risk of injury, never place cutting blade or discs on base without first putting bowl properly in place.
- 31 **DO NOT** perform grinding operations with the Chopping Blade Assembly.
- 32 **NEVER** operate the appliance without lids and caps in place. **DO NOT** attempt to defeat the interlock mechanism. Ensure the container and lid are properly installed before operation.
- 33 Before operation, ensure all utensils are removed from containers. Failure to remove utensils can cause containers to shatter and potentially result in personal injury and property damage.

SAVE THESE INSTRUCTIONS

IMPORTANT SAFETY INSTRUCTIONS

PLEASE READ CAREFULLY BEFORE USE • FOR HOUSEHOLD USE ONLY

⚠ WARNING

To reduce the risk of injury, fire, electrical shock or property damage, basic safety precautions must always be followed, including the following numbered warnings and subsequent instructions. Do not use appliance for other than intended use.

- 34 Keep hands and utensils out of containers while chopping to reduce the risk of severe personal injury or damage to the blender/food chopper. A scraper may be used **ONLY** when the processor is not running. When using the processor, always use food pusher to add food. **NEVER** add food by hand.
- 35 **DO NOT** attempt to remove the container or lid from the motor base while the blade assembly is still spinning. Allow the appliance to come to a complete stop before removing lids and containers.
- 36 If the appliance overheats, a thermal switch will activate and temporarily disable the motor. To reset, unplug the appliance and allow it to cool for approximately 15 minutes before using again.
- 37 **DO NOT** expose the containers and accessories to extreme temperature changes. They may experience damage.
- 38 Upon completion of processing, ensure that the blade assembly is removed **BEFORE** emptying container's contents. Remove the blade assembly by carefully grasping the top of the shaft and lifting it from the container. Failure to remove the blade assembly before emptying the container results in a risk of laceration.
- 39 The maximum wattage rating for this appliance is based on the configuration of the Food Processor Bowl. Other configurations may draw less power or current.
- 40 **DO NOT** submerge the motor base or control panel in water or other liquids. **DO NOT** spray motor base or control panel with any liquid.
- 41 **DO NOT** attempt to sharpen blades.
- 42 Turn off the appliance and unplug the motor base before cleaning.
- 43 Never feed food by hand. Always use food pusher.
- 44 To reduce the risk of injury from damage to the food processing bowl or separation of the lid, **DO NOT** load the bowl with ice cubes for crushing.

SAVE THESE INSTRUCTIONS

PARTS

There are a variety of accessories that are compatible with this food processor series.

NOTE: The top flap of your box shows the select accessories that are included with your model.

To purchase more accessories and find great recipes, visit ninjakitchen.eu.

PARTS

- A Pusher for Feed Chute Lid
- B Feed Chute Lid
- C 2.1L Food Processor Bowl
- D Motor Base (attached power cord not shown)
- E Reversible Slicing/Grating Disc
- F Disc Adapter
- G Chopping Blade Assembly
- H Dough Blade Assembly

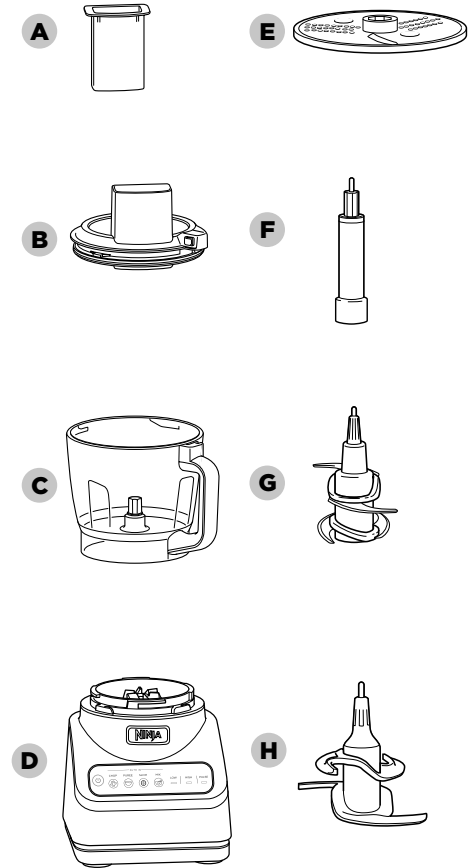

BEFORE FIRST USE

IMPORTANT: Review all warnings on pages 36-38 before proceeding.

NOTE: All attachments are BPA free and dishwasher safe. It is recommended that the bowl, lid, disc, and blade assemblies be placed on the top rack of the dishwasher. Exercise care when handling blade assemblies.

- 1 Remove all packaging materials from the appliance. Exercise care when unpacking blade assemblies. All blade assemblies are sharp.
- 2 The Chopping Blade Assembly is **NOT** locked in place in the bowl. Handle the Chopping Blade Assembly by grasping the top of the shaft.
- 3 Wash bowl, lid, disc, and blade assemblies in warm, soapy, water using a dishwashing utensil with a handle to avoid direct contact with the blades. Exercise care when handling blade assemblies, as the blades are sharp.
- 4 Thoroughly rinse and air-dry all parts.
- 5 Wipe control panel with a soft cloth. Allow it to dry completely before using.

FEATURES

 The Power button should be used to turn the unit on or off.

AUTO-iQ®

Intelligent preset programs combine unique processing and pausing patterns that do the work for you. Once an Auto-iQ® program is selected, it will start immediately and automatically stop when processing is complete. To stop processing before the end of a program, press the currently active button again.

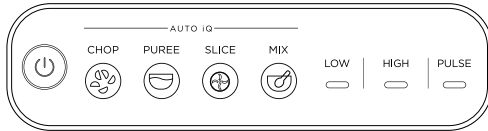

Auto-iQ® PROGRAMS

CHOP

Timed pulses and pauses give you consistent chopping results. Run program once for a large chop, twice for a small chop and three times if you prefer it even finer.

PUREE

Create anything from silky-smooth sauces to the perfect hummus.

SLICE

Use with the reversible disc shaped blade to quickly slice or grate cheese and vegetables with minimal effort.

MIX

Quickly mix together doughs and batters for pizzas, bread, pastry and cakes.

MANUAL PROGRAMS

LOW and HIGH

When selected, each of these speeds runs continuously until turned off. They do not work in conjunction with any preset Auto-iQ® programs.

PULSE

Offers greater control of pulsing and processing. Operates only when PULSE is pressed. Use short presses for short pulses and long presses for long pulses.

IMPORTANT: DO NOT run the unit on HIGH if using the dough blade.

IMPORTANT: The unit is NOT intended to crush ice. Refer to warnings.

USING THE FOOD PROCESSOR BOWL

IMPORTANT: As a safety feature, if the blade assembly is not fully seated, you will not be able to install and lock the lid in position.

NOTE: DO NOT add ingredients before completing installation of the blade assembly.

NOTE: Please follow the same instructions to install the Dough Blade Assembly.

- 1 Place motor base on a clean, dry, level surface such as a worktop or table.

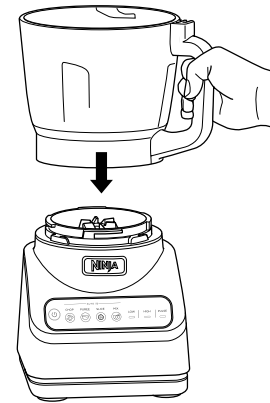

- 2 Lower the Food Processor Bowl onto the motor base and rotate clockwise until it clicks into place.

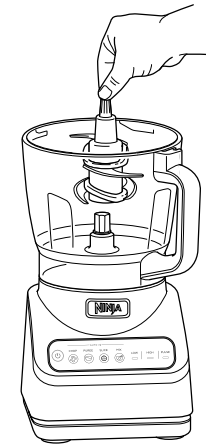

- 3 Exercising care, grasp the Chopping Blade Assembly by the top of the shaft and place it onto the drive gear inside the bowl. Note that the Chopping Blade Assembly will fit loosely on the drive gear.
- 4 Add ingredients to the bowl, making sure not to exceed the MAX FILL line.

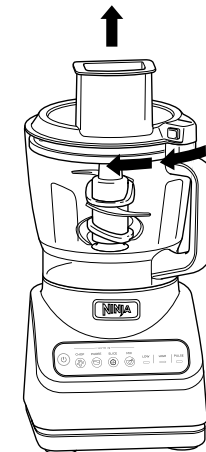

- 5 Place the feed chute lid on the bowl and turn clockwise until you hear a click, indicating the lid is locked in place.

USING THE FOOD PROCESSOR BOWL - CON'T

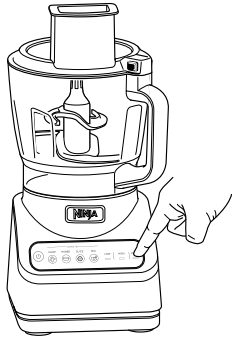

6a Plug in the unit, then press the Power button to turn it on. If using an Auto-iQ® program, first select the program that best suits your recipe. The preset feature will automatically stop the unit at the end of the program. To stop the unit at any time, press the currently active program again.

6b If not using an Auto-iQ® program, select one of the manual programs. Once the ingredients have reached your desired consistency, press the active button again, and wait for the unit to come to a complete stop.



7 When finished, press the button on the feed chute lid near the handle to unlock, then turn the lid anti-clockwise. Lift the lid from the bowl. Always remove the Chopping Blade Assembly before emptying the ingredients from the bowl. To remove the Chopping Blade Assembly, carefully grasp it by the top of the shaft and lift it out of the bowl.

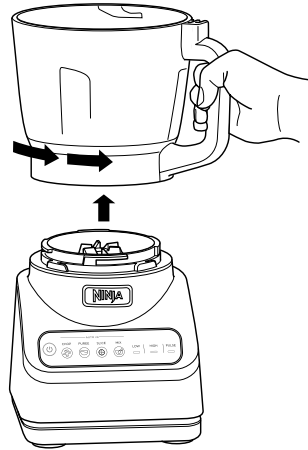

8 To remove the bowl from the motor base, turn the bowl anti-clockwise and then lift it.

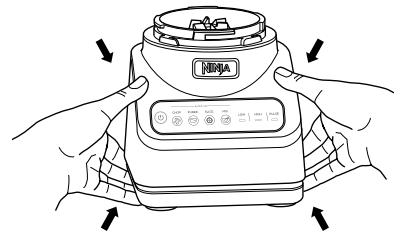

9 Press the Power button to turn the unit off, then unplug the unit. Refer to the Care & Maintenance section for cleaning and storage instructions.

USING THE SLICING/GRATING DISC

IMPORTANT: Review all warnings on pages 36-38 before proceeding.

IMPORTANT: Use the SLICE or LOW setting when using the Slicing/Grating Disc.

NOTE: The feed chute lid features a pusher to guide food through the chute.

NOTE: The Slicing/Grating Disc is reversible. Use the side labeled "Slicer" for slicing. Carefully flip the disc over to the side labeled "Shredder" for grating.

1 Place motor base and place on a clean, dry, level surface such as a worktop or table.

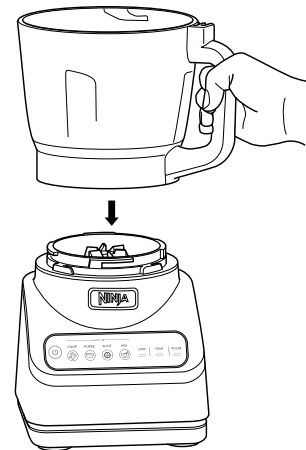

2 Lower the Food Processor Bowl onto the motor base and rotate clockwise until it clicks into place.

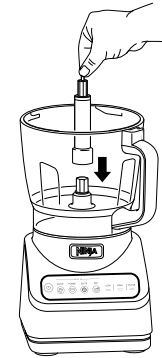

3 Place the disc spindle onto the drive gear inside the bowl.

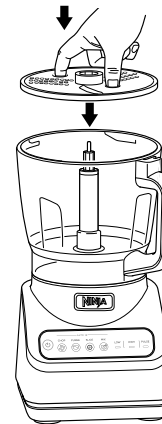

4 Use the finger holes to grasp the disc and place it over the spindle.



5 Place the feed chute lid on the bowl and turn clockwise until you hear a click, indicating the lid is locked in place.



- 6** Plug in the unit, then press the Power button to turn it on. Select LOW. The disc will begin spinning.



- 7** Add the ingredients you want to slice or grate through the feed chute on the lid. Use the food pusher to help guide the ingredients through the feed chute. The middle piece of the food pusher is removable to use for smaller ingredients.

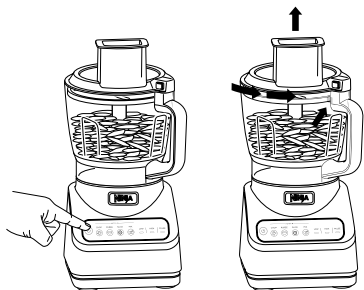

- 8** When finished, stop the unit by touching the Power button and wait for the disc to stop spinning. Press the button on the feed chute lid near the handle to unlock, then turn the lid anti-clockwise. Lift the lid from the bowl.

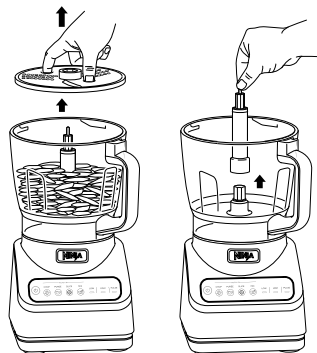

- 9** Using the finger holes, carefully lift the disc out of the bowl.
10 Grasp the spindle by the top of the shaft and lift it out of the bowl.

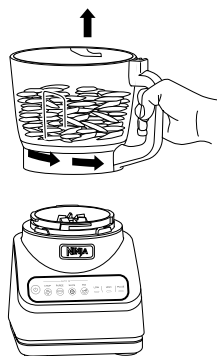

- 11** To remove the bowl from the motor base, turn the bowl anti-clockwise and then lift it.

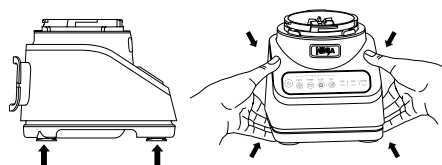

- 12** Press the Power button to turn the unit off, then unplug the unit. Refer to the Care & Maintenance section for cleaning and storage instructions.

CARE & MAINTENANCE

CLEANING

Separate all parts. Wash bowl in warm, soapy water with a soft cloth.

• Hand-Washing

Wash bowl, lid, disc, and blade assemblies in warm, soapy water. When washing the blade assemblies, use a dishwashing utensil with a handle to avoid direct hand contact with blades.

Handle blade assemblies with care to avoid contact with sharp edges. Rinse and air-dry thoroughly.

• Dishwasher

All attachments are dishwasher safe. It is recommended that the bowl, lid, disc, and blade assemblies be placed on the top rack of the dishwasher **ONLY**. Ensure the blade assembly is removed from the bowl before placing in the dishwasher. Exercise care when handling blade assemblies.

• Motor Base

Turn off the unit and unplug the motor base before cleaning. Wipe motor base with a clean, damp cloth.

DO NOT use abrasive cloths, pads, or brushes to clean the base.

STORING

Wrap the power cord around the cord wrap on the back of the motor base. Store the unit upright and store all blade assemblies inside or attached to the bowl with the lid locked in place.

DO NOT stack items on top of the containers. Store any remaining attachments alongside the unit or in a cabinet where they will not be damaged or create a hazard.

RESETTING THE MOTOR THERMOSTAT

This unit features a unique safety system that prevents damage to the motor and drive system should you inadvertently overload the unit. If the unit is overloaded, the motor will be temporarily disabled. Should this occur, follow the reset procedure below.

- 1 Unplug the unit from the socket.
- 2 Allow the unit to cool for approximately 15 minutes.
- 3 Remove the bowl's lid and blade assembly. Empty the bowl and ensure no ingredients are jamming the blade assembly.

IMPORTANT: Ensure that maximum capacities are not exceeded. This is the most typical cause of appliance overload.

ORDERING REPLACEMENT PARTS

To order additional parts and attachments, visit ninjakitchen.eu

⚠ WARNING: To reduce the risk of shock and unintended operation, turn power off and unplug unit before troubleshooting.

Unit doesn't turn off.

- Remove bowl from base by rotating it anti-clockwise and lifting it. Unplug the power cord from the socket.

Unit doesn't mix well; ingredients get stuck.

- Using the Auto-iQ® programs is the easiest way to achieve great results. The pulses and pauses allow the ingredients to settle toward the blade assembly. If ingredients are routinely getting stuck, adding some liquid will usually help.

Motor base won't stick to worktop or tabletop.

- Make sure surface and suction feet are wiped clean. Suction feet will only stick to smooth surfaces.
- Suction feet will not stick to some surfaces such as wood, tile, and non-polished finishes.
- **DO NOT** attempt to use unit when the motor base is stuck to a surface that is not secure (chopping board, platter, plates, etc.).

Unit is difficult to remove from worktop for storage.

- Place your hands underneath both sides of the motor base and gently pull the unit up and toward you.

Food is not evenly chopped.

- For best results when chopping, cut pieces of ingredients in a uniform size and don't overfill the bowl.

TWO (2) YEAR LIMITED GUARANTEE

When you buy a product in Germany as a consumer, you get the benefit of legal rights relating to the quality of the product (your "statutory rights"). You can enforce these statutory rights against your retailer. However, at Ninja we are so confident about the quality of our products (the "Products") that we give you an additional manufacturer's guarantee of up to two years. This guarantee only applies to the Product if it is bought in new and unused condition. These terms and conditions relate to our guarantees only - your statutory rights as a buyer are unaffected. Please note that the 2 year guarantee is available in all EU countries.

The conditions below describe the prerequisites and scope of our guarantees which are issued by SharkNinja Germany GmbH, Kurt-Blaum-Platz 8, 63450 Hanau (Germany) ("us", "our" or "we"). They do not affect your statutory rights or the obligations of your retailer and your contract with them. The same applies if you have purchased the product directly from Ninja.

Ninja® Guarantees

A household kitchen appliance constitutes a sizeable investment. Your new machine needs to work properly for as long as possible. The guarantee it comes with is an important consideration - and reflects how much confidence the manufacturer has in its product and manufacturing quality.

Our customer service helpline (0800 000 9063) is open from 9.00am to 6.00pm Monday - Friday. It's free to call, and you'll be put straight through to a Ninja representative. You'll also find online support at www.ninjakitchen.eu.

How do I register my guarantee?

You can register your guarantee online within 28 days of purchase. To save time, you'll need the following information about your machine:

- Model no.
- Serial Number (only if available)
- Date of purchase of the Product (receipt or delivery note)

To register online, please visit www.ninjakitchen.eu

IMPORTANT

- The guarantee covers your Product for 2 years starting on the date of purchase.
- Please keep the receipt at all times. Should you need to use your guarantee we will need the receipt to verify the information supplied to us is correct. The inability to produce a valid receipt will invalidate your guarantee.

What are the benefits of registering my guarantee?

When you register your guarantee, you can choose to receive our newsletter containing tips, advice and competitions. Hear the latest news about new Ninja technology and launches. If you register your guarantee online, you'll get instant confirmation that we've received your details.

For details of our privacy policy please visit www.ninjakitchen.eu

NOTES

How long are our Products guaranteed for?

Our confidence in our design and quality control means that your Product is guaranteed for a total of two years.

What is covered by the guarantee?

Repair or replacement (at Ninja's discretion) of your Product, including all parts and labour in case of any defect in design, materials and workmanship (including transport and shipping costs). Our guarantee is in addition to your legal rights as a consumer.

What is not covered by the guarantee?

- Normal wear and tear.
- Accidental damage, faults caused by negligent use or care, misuse, neglect, careless operation or handling of the kitchen appliance which is not in accordance with the Ninja® Instruction Manual supplied with your machine.
- Use of the kitchen appliance for anything other than normal domestic household purposes.
- Use of parts not assembled or installed in accordance with the operating instructions.
- Use of parts and accessories which are not Ninja® Genuine Components.
- Faulty installation (except where installed by Ninja®).
- Repairs or alterations carried out by parties other than Ninja or its agents, Repairs or alterations carried out by parties other than Ninja or its agents, unless you can show that the repairs or alterations carried out by others are not related to the defect for which you exercise the guarantee.

What happens when my guarantee runs out?

Ninja does not design products to last for a limited time. We do appreciate that there may be a desire for our customers to want to repair their kitchen appliance after the guarantee has elapsed. In this case please contact our free phone customer service help line and ask about our guarantee program, on 0800 000 9063 .

Where can I buy genuine Ninja spares and accessories?

Ninja spares and accessories are developed by the same engineers who developed your Ninja kitchen appliance. You'll find a full range of Ninja spares, replacement parts and accessories for all Ninja machines at www.ninjakitchen.eu

Please remember that using non-Ninja spares may invalidate your manufacturer's guarantee. However, your statutory rights are unaffected.

GRACIAS

por adquirir el procesador de alimentos Ninja® con Auto-iQ®



REGISTRE SU PRODUCTO

 ninjakitchen.eu

 Escanee el código QR utilizando un dispositivo móvil

INDIQUE LOS SIGUIENTES DATOS

Número del modelo: _____

Número de serie: _____

Fecha de compra: _____
(Guarde el recibo)

Establecimiento de compra: _____

ESPECIFICACIONES TÉCNICAS

Tensión: 220-240 V~, 50-60 Hz

Potencia: 850 Vatios

LEA ESTE DOCUMENTO CON ATENCIÓN Y GUÁRDELO PARA FUTURAS CONSULTAS.

CONSEJO: El número de modelo y el número de serie figuran en la etiqueta del código QR, que se encuentra en la parte trasera del aparato junto al cable de alimentación.

ÍNDICE

Instrucciones de seguridad importantes	52
Piezas	55
Antes del primer uso	56
Características	56
Programas Auto-iQ®	56
Programas manuales	56
Uso del bol food processor	57
Uso del disco de troceado/rallado	59
Cuidado y mantenimiento	61
Limpieza	61
Almacenamiento	61
Restablecimiento del termostato del motor	61
Pedido de piezas de repuesto	61
Guía de solución de problemas	62



Esta marca indica que este producto no debe eliminarse con otros residuos domésticos en la UE. Con el objetivo de evitar posibles daños medioambientales o para la salud humana ocasionados por la eliminación de residuos no controlados, recicle el aparato de forma responsable para promover la reutilización sostenible de las fuentes de materiales. Para devolver cualquier dispositivo usado, use los sistemas de recogida y devolución o póngase en contacto con el vendedor donde adquirió este producto. Puede entregar este producto para un reciclado seguro para el medio ambiente.

⚠ ADVERTENCIA

Para reducir el riesgo de lesiones físicas, incendios, descargas eléctricas o daños materiales, deben respetarse siempre las precauciones básicas de seguridad, incluidas las siguientes advertencias y subsiguientes instrucciones numeradas. No emplee el aparato para fines distintos a los que está destinado.

- 1 Lea todas las instrucciones antes de utilizar el artículo y sus accesorios.
- 2 Cumpla atentamente y ponga en práctica todas las advertencias e instrucciones. Esta unidad contiene conexiones eléctricas y componentes móviles que constituyen un posible riesgo para el usuario.
- 3 Tómese su tiempo y proceda con cuidado al desembalar el producto en su conjunto. Este producto contiene cuchillas afiladas sueltas que pueden causar lesiones físicas si no se manipulan con cuidado.
- 4 Realice un inventario del contenido del embalaje para asegurarse de disponer de todos los componentes necesarios para utilizar el producto de forma correcta y segura.
- 5 Las cuchillas están afiladas. Tenga cuidado al manipularlas.
- 6 Este producto incorpora un juego de cuchillas de picar montadas. Preste **SIEMPRE** atención al manipular el grupo de cuatro cuchillas. El grupo de cuatro cuchillas está afilado y **NO** está bloqueado en sus contenedores. El grupo de cuchillas ha sido diseñado para desmontarse con el fin de facilitar la limpieza y sustitución, si fuera necesario. **SOLO** debe tomar el grupo de cuchillas por la parte superior del eje. Si no actúa con cuidado al manipular el grupo de cuchillas, podría sufrir laceraciones.
- 7 **APAGUE** el aparato y desconéctelo de la toma de alimentación cuando no vaya a utilizarlo, antes de montar o desmontar componentes y antes de limpiarlo. Para desenchufar el aparato, sujete el cuerpo del enchufe y desconéctelo de la toma de corriente. **NUNCA** desenchufe el aparato agarrando el cable flexible y tirando de él.
- 8 Antes de utilizar el producto, lave todas las partes que puedan entrar en contacto con los alimentos. Siga las instrucciones de lavado de este manual de instrucciones.
- 9 Antes de cada uso, revise el juego de cuchillas para detectar cualquier posible daño. Si alguna cuchilla está doblada o sospecha que presenta algún daño, póngase en contacto con SharkNinja para solicitar un repuesto.
- 10 **NO** utilice esta máquina al aire libre. Se ha diseñado para un uso exclusivamente doméstico y en interiores.
- 11 **NO** ponga en funcionamiento ninguna máquina con el cable de alimentación o el enchufe dañados, ni después de que la máquina funcione incorrectamente, se haya caído o dañado de cualquier modo. Esta máquina no dispone de piezas cuyo mantenimiento pueda ser realizado por el usuario. Si alguno de los componentes de la máquina sufre daños, póngase en contacto con SharkNinja para su reparación o mantenimiento.
- 12 Este aparato contiene marcas importantes en las patillas del enchufe. El cable de alimentación no se puede reemplazar por completo. Si sufre algún daño, póngase en contacto con SharkNinja para su reparación o mantenimiento.
- 13 **NO** debe utilizar cables alargadores con esta máquina.
- 14 Para evitar descargas eléctricas, **NO** sumerja la máquina y evite que el cable se moje con agua o con cualquier otro líquido.
- 15 **EVITE** que el cable quede suspendido desde bordes de mesas o encimeras. El cable puede engancharse y hacer que la máquina se caiga de la superficie de trabajo.
- 16 **EVITE** que el cable entre en contacto con superficies calientes, incluidas estufas u otros aparatos emisores de calor.
- 17 Utilice **SIEMPRE** la máquina sobre una superficie seca y llana.
- 18 **NO** permita que los niños utilicen el aparato para jugar. Vigile atentamente a los niños cuando utilice el aparato cerca de ellos.
- 19 Este aparato **NO** debe ser utilizado por personas con facultades físicas, sensoriales o intelectuales disminuidas, o que carezcan de la experiencia y los conocimientos debidos, salvo que estén controladas y específicamente instruidas por otra persona responsable de su seguridad.
- 20 Utilice **EXCLUSIVAMENTE** los acoplamientos y accesorios suministrados con el producto o recomendados por SharkNinja. El uso de accesorios, incluidos los frascos para conservas, no recomendados o vendidos por SharkNinja podría causar incendios, descargas eléctricas o lesiones.
- 21 **NUNCA** coloque el grupo de cuchillas sobre la base del motor sin que éste esté acoplado antes al recipiente (bol, jarra, vaso) y tapa correspondientes.
- 22 Mantenga las manos, el pelo y la ropa fuera del recipiente al cargarlo y utilizarlo.
- 23 Evite el contacto con los componentes móviles de la máquina durante el funcionamiento y manipulación de la misma.
- 24 **NO** rellene los recipientes más allá de las líneas de **MÁXIMO LLENADO** de ingredientes o **DE LÍQUIDO**.
- 25 **NO** utilice la máquina con el recipiente vacío.
- 26 **NO** introduzca en el microondas ningún recipiente o accesorio incluidos con la máquina.
- 27 No deje **NUNCA** la máquina desatendida y en marcha.
- 28 **NO** utilice la máquina para batir líquidos calientes. Si lo hace, podría generarse presión y la exposición al vapor podría producir escaldamiento en el usuario.
- 29 **NO** procese ingredientes secos con el conjunto de cuchillas de picado.

GUARDE ESTAS INSTRUCCIONES

INSTRUCCIONES DE SEGURIDAD IMPORTANTES

LEER ATENTAMENTE ANTES DEL USO • PARA USO EXCLUSIVAMENTE DOMÉSTICO

⚠ ADVERTENCIA

Para reducir el riesgo de lesiones físicas, incendios, descargas eléctricas o daños materiales, deben respetarse siempre las precauciones básicas de seguridad, incluidas las siguientes advertencias y subsiguientes instrucciones numeradas. No emplee el aparato para fines distintos a los que está destinado.

- 30 Para reducir el riesgo de lesiones, no coloque nunca la cuchilla o los discos de corte en el cuerpo sin colocar el recipiente en su lugar correctamente previamente.
- 31 **NO** realice operaciones de molido con el conjunto de cuchillas de picado.
- 32 **NUNCA** utilice la máquina sin las tapas colocadas. **NO** intente vencer el mecanismo de enclavamiento. Asegúrese de que el recipiente y la tapa están correctamente colocados antes de poner en funcionamiento la máquina.
- 33 Antes de utilizar la máquina, asegúrese de que todos los utensilios hayan sido retirados de los recipientes. Si no retira los utensilios, los recipientes pueden romperse y causar lesiones físicas a personas o daños materiales.
- 34 Mantenga las manos y los utensilios lejos del recipiente durante el proceso de picado para reducir el riesgo de lesiones físicas graves o daños en la batidora/picadora de alimentos. Puede utilizar una espátula, pero **SOLO** cuando el aparato esté apagado. Cuando utilice el procesador, utilice siempre el empujador de alimentos para añadir alimentos. **NUNCA** añada alimentos a mano.
- 35 **NO** intente retirar el recipiente o las tapas de la base con motor mientras el motor y el grupo de cuchillas están girando. Espere hasta que la máquina se detenga por completo antes de retirar las tapas y recipientes.
- 36 Si la máquina se sobrecalienta, la protección térmica se activará y apagará temporalmente el motor. Desenchufe la máquina y déjela enfriar alrededor de 15 minutos antes de volver a usarla.
- 37 **NO** someta los recipientes a cambios bruscos de temperatura. Podrían sufrir daños.
- 38 Al finalizar el ciclo de procesado, asegúrese de retirar el grupo de cuchillas cuádruple **ANTES** de vaciar el contenido del recipiente. La cuchilla alta debe retirarse tomando la parte superior del eje y levantándola del vaso. Si no retira el grupo de cuchillas antes de vaciar el contenedor, podría lacerarse.
- 39 La clasificación de potencia máxima para este aparato se basa en la configuración del recipiente para procesador de alimentos. Otras configuraciones podrían presentar un consumo de potencia o de corriente menor.
- 40 **NO** sumerja el cuerpo motor o el panel de control en agua u otros líquidos. **NO** pulverice el cuerpo motor o panel de control con ningún líquido.
- 41 **NO** intente afilar las cuchillas.
- 42 Apague la máquina y desenchufe el cuerpo motor antes de limpiarlos.
- 43 Nunca añada alimentos a mano. Utilice siempre el empujador de alimentos.
- 44 Para reducir el riesgo de lesiones por daños al recipiente de procesamiento o por separación de la tapa, **NO** cargue el bol con cubitos de hielo para triturar.

GUARDE ESTAS INSTRUCCIONES

PIEZAS

Hay varios accesorios compatibles con esta serie de procesadores de alimentos.

NOTA: La solapa superior de la caja indica los accesorios seleccionados que incluye su modelo.

Para comprar más accesorios y obtener recetas impresionantes, visite ninjakitchen.eu.

PIEZAS

- A Empujador para tapa con pico
- B Tapa con pico
- C Recipiente para procesador de alimentos de 2,1 l
- D Cuerpo motor (el cable de alimentación no se muestra)
- E Disco de troceado/rallado reversible
- F Adaptador de disco
- G Conjunto de cuchillas para picar
- H Cuchilla de amasar

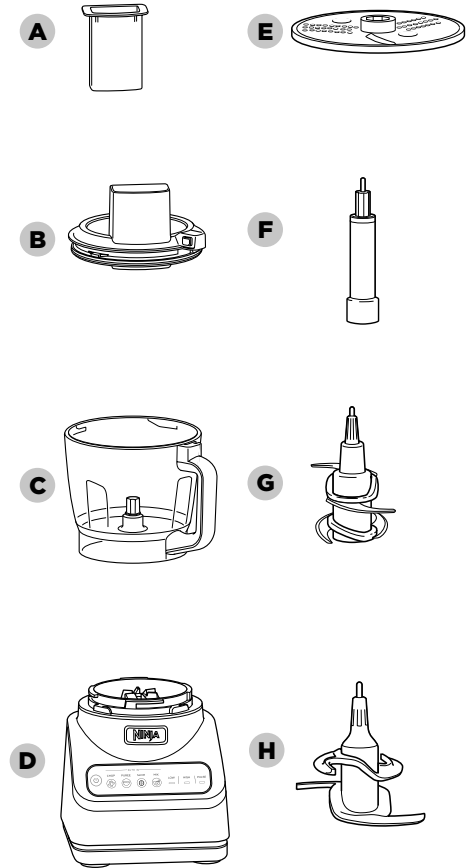

ANTES DEL PRIMER USO

IMPORTANTE: Antes de proceder, lea las advertencias de las páginas 52 a 54.

NOTA: Ninguno de los accesorios usa BPA y se pueden lavar en el lavavajillas. Se recomienda poner las tapas y cuchillas en la bandeja superior del lavavajillas. Manipule las cuchillas con cuidado.

- 1 Retire el material de embalaje y las etiquetas de la máquina. Desembale las cuchillas con cuidado. Las cuchillas están muy afiladas.
- 2 El juego de cuchillas de picar montadas **NO** está fijo en el vaso. Manipule el juego de cuchillas de picar montadas sujetando la parte superior del eje.
- 3 Lave el recipiente, tapa y cuchillas en agua jabonosa templada utilizando un utensilio para el lavavajillas con un asa para evitar el contacto directo con las cuchillas. Las cuchillas están muy afiladas, tenga cuidado al manipularlas.
- 4 Lave y seque a fondo al aire todos los componentes.
- 5 Limpie el panel de control con un paño suave. Déjela secar completamente antes de utilizarla.

CARACTERÍSTICAS

 El botón de encendido debe utilizarse para encender o apagar la unidad.

AUTO-iQ®

Programas inteligentes predefinidos que combinan patrones únicos de procesado y pausa para hacer el trabajo por usted. Una vez seleccionado un programa Auto-iQ®, se iniciará inmediatamente y se detendrá automáticamente cuando se complete el procesamiento. Para dejar de procesar antes de finalizar el programa, vuelva a pulsar el botón activo.



PROGRAMAS AUTO-iQ®

CHOP (picar)

Pulsos y pausas temporizados para obtener resultados de picado coherentes. Ejecute el programa una vez para un picado grueso, dos veces para un picado fino y tres si prefiere aún más fino.

PUREE (puré)

Crea cualquier cosa, desde salsas suaves hasta el hummus perfecto.

SLICE (cortar)

Utilícelo con la cuchilla reversible en forma de disco para cortar o rallar rápidamente queso y verduras con un esfuerzo mínimo.

MIX (batir)

Bata rápidamente las masas y las masas fluidas para pizzas, pan, pasteles y bollería.

PROGRAMAS MANUALES

LOW y HIGH (bajo y alto)

Cuando se selecciona, cada una de estas velocidades se ejecuta continuamente hasta que se vuelva a pulsar para apagarla. No funcionan conjuntamente con programas Auto-iQ® predefinido.

PULSE (pulsar)

Permite un mayor control de pulsación y procesamiento. Solo funciona cuando se pulsa el botón PULSE (Pulsar). Utilice pulsaciones cortas para pulsos cortos y pulsaciones largas para pulsos largos.

IMPORTANTE: NO ponga la unidad en HIGH (ALTO) si utiliza la cuchilla para masa.

IMPORTANTE: La unidad NO está diseñada para triturar hielo. Consulte las advertencias.

USO DEL BOL FOOD PROCESSOR

IMPORTANTE: Como medida de seguridad, si la cuchilla no está correctamente asentada no podrá colocar y bloquear la tapa en su posición.

NOTA: NO añada ingredientes antes de terminar de colocar el grupo de cuchillas.

NOTA: Siga las mismas instrucciones que para la colocación del grupo de cuchillas para amasar.

- 1 Enchufe el cuerpo motor y colóquelo sobre una superficie limpia, seca y nivelada, como una encimera o una mesa.

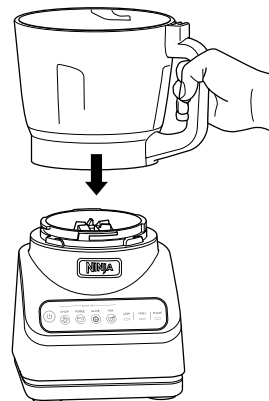

- 2 Baje el bol Food Processor sobre el cuerpo motor y gírelo hacia la derecha hasta que encaje en su lugar.

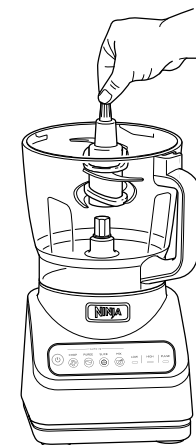

- 3 Sujete el grupo de cuchillas de picar por el extremo superior del eje y colóquelo con cuidado en el vástago del bol. El grupo de cuchillas de picar queda suelto en el vástago del recipiente.
- 4 Añada ingredientes al bol, asegurándose de no exceder la línea de LLENADO MÁXIMO.

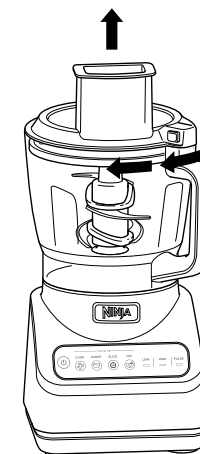

- 5 Coloque la tapa con vertedor en el bol y gírela en sentido horario hasta oír que se engancha en su posición.

USO DEL BOL FOOD PROCESSOR - CONTINUACIÓN

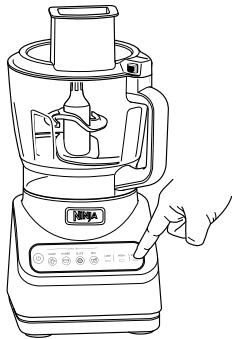

6a Enchufe la unidad y, a continuación, pulse el botón de encendido/apagado para encenderla. Si utiliza un programa Auto-iQ®, seleccione primero el programa que mejor se adapte a su receta. La opción predefinida detendrá la unidad automáticamente al finalizar el programa. Para detener la unidad en cualquier momento, pulse el botón activo de nuevo.

6b Si no utiliza un programa Auto-iQ®, seleccione uno de los programas manuales. Una vez que los ingredientes hayan alcanzado la consistencia deseada, vuelva a pulsar el botón activo, y espere a que la unidad se detenga completamente.



7 Cuando haya terminado, presione el botón en la tapa con vertedor, situado cerca del mango, para desbloquear la tapa; gírela en sentido antihorario. Levante la tapa del bol. Retire siempre el grupo de cuchillas de picado antes de vaciar los ingredientes en el bol. Para retirar el grupo de cuchillas de picar, tome con cuidado la parte superior del eje y levántelo para sacarla del bol.

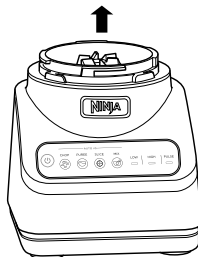
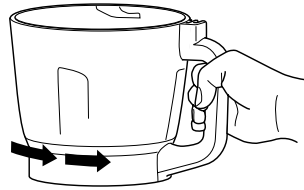

8 Para retirar el bol del cuerpo motor, gírela hacia la izquierda y luego retírela.

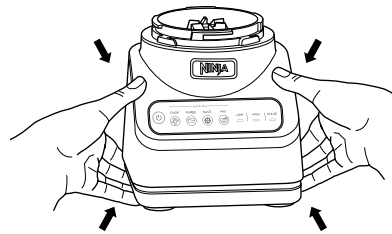

9 Pulse el botón de encendido/apagado para apagar la unidad y, a continuación, desenchufe el cuerpo motor. Consulte la sección Cuidado y mantenimiento para obtener instrucciones sobre la limpieza y el almacenamiento.

USO DEL DISCO DE TROCEADO/RALLADO

IMPORTANTE: Antes de proceder, lea las advertencias de las páginas 52 a 54.

IMPORTANTE: Utilice únicamente el ajuste SLICE (Cortar) o LOW (Bajo) cuando utilice el disco de troceado/rallado.

NOTA: La tapa del conducto de alimentación incluye un empujador para guiar alimentos a través del conducto.

NOTA: El disco de troceado/rallado es reversible. Utilice el lado con el rótulo "Slicer" para trocear. Dele la vuelta al disco con cuidado y utilice el lado con el rótulo "Shredder" para triturar.

1 Coloque el cuerpo motor sobre una superficie limpia, seca y nivelada, como una encimera o una mesa.

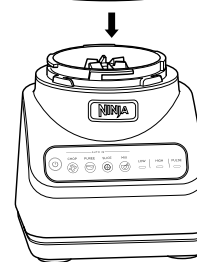
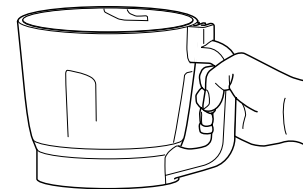

2 Baje el bol Food Processor sobre el cuerpo motor y gírela hacia la derecha hasta que encaje en su lugar.

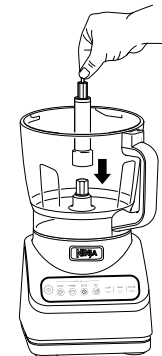

3 Coloque el adaptador de disco en el engranaje del motor dentro del bol.

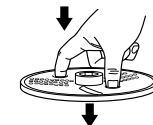

4 Utilice los orificios para dedo para agarrar el disco seleccionado y colocarlo sobre el huso.



5 Coloque la tapa con vertedor en el bol y gírela en sentido horario hasta oír que se engancha en su posición.



6 Enchufe la unidad y, a continuación, pulse el botón de encendido/apagado para encenderla. Seleccione LOW (bajo). El disco empezará a girar.



7 Añada los alimentos que desea trocear, triturar o rallar a través del pico de la tapa. Utilice el empujador de dos piezas para guiar los alimentos a través del pico. La pieza intermedia del empujador se puede extraer para los ingredientes pequeños.

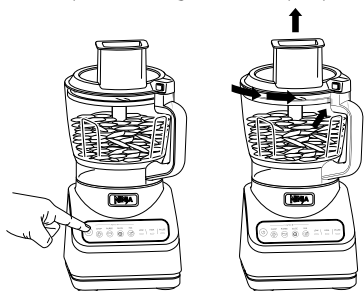

8 Cuando haya terminado, detenga la unidad tocando el botón de encendido y espere a que el disco deje de girar. Presione el botón en la tapa con vertedor, situado cerca del mango, para desbloquear la tapa; gírela en sentido antihorario. Levante la tapa del bol.

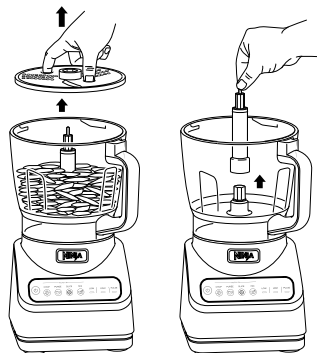

9 Utilice los orificios para sacar el disco fuera del bol.

10 Sujete el adaptador por la parte superior del eje y sáquelo del bol.

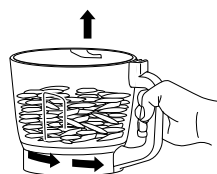

11 Para retirar el bol del cuerpo motor, gírelo hacia la izquierda y luego retírelo.

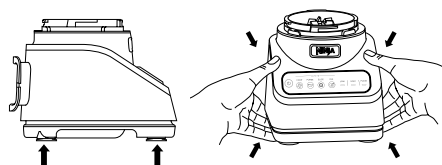

12 Pulse el botón de encendido/apagado para apagar la unidad y, a continuación, desenchufe el cuerpo motor. Consulte la sección Cuidado y mantenimiento para obtener instrucciones sobre la limpieza y el almacenamiento.

CUIDADO Y MANTENIMIENTO

LIMPIEZA

Separe todas las piezas. Lave todos los recipientes en agua jabonosa templada utilizando un paño suave.

• Lavado a mano

Lave las tapas, los vasos y las cuchillas con jabón y agua tibia. Lave las cuchillas con una esponja con mango para evitar el contacto directo con las hojas afiladas.

Manipule las cuchillas con cuidado para evitar el contacto con los filos. Aclare y luego seque completamente al aire.

• Lavavajillas

Todos los accesorios son aptos para el lavavajillas. Se recomienda poner las tapas y cuchillas **EXCLUSIVAMENTE** en la bandeja superior del lavavajillas. Separe las cuchillas del bol antes de ponerlas en el lavavajillas. Manipule las cuchillas con cuidado.

• Cuerpo motor

Apague la unidad y desenchufe el cuerpo motor para limpiarlo. Limpie el cuerpo motor con un paño húmedo limpio.

NO utilice paños, almohadillas o cepillos abrasivos para limpiar el cuerpo motor.

ALMACENAJE

Enrolle el cable en la parte posterior del cuerpo motor. Guarde la unidad colocada en vertical y meta todas las cuchillas dentro o sujetas al bol con sus tapas correctamente bloqueadas.

NO apile elementos sobre los recipientes. Guarde todos los accesorios restantes junto con la unidad o en un armario en el que no vayan a sufrir daños ni suponer un peligro.

REARME DEL TERMOSTATO DEL MOTOR

Esta unidad está dotada de un sistema de seguridad exclusivo que, en caso de sobrecarga, evita que se dañen el motor y la transmisión. Si la unidad se sobrecarga, el motor se detiene temporalmente. Si esto sucede, siga el siguiente procedimiento de rearme.

1 Desenchufe la unidad de la toma de corriente.

2 Deje enfriar la unidad durante 15 minutos.

3 Retire la tapa del bol y las cuchillas. Vacíe el bol y asegúrese de que no queden ingredientes entre las cuchillas.

IMPORTANTE: Asegúrese de no exceder la capacidad máxima. Este es el principal motivo de sobrecarga de la máquina.

PEDIDOS DE PIEZAS DE REPUESTO

Para pedir piezas y accesorios adicionales, visite ninjakitchen.eu

⚠ ADVERTENCIA: Para reducir el riesgo de descargas y la puesta en marcha accidental de la unidad, apáguela y desenchúfela antes de solucionar cualquier fallo.

La máquina no se apaga.

- Gire el bol hacia la izquierda y quítelo del cuerpo motor. Desenchufe la máquina de la toma de corriente.

La unidad no bate; los ingredientes se quedan pegados.

- Los programas Auto-iQ® aseguran los mejores resultados. Los ciclos de pulsación y pausa permiten que los ingredientes se asienten sobre el grupo de cuchillas. Si los ingredientes se adhieren a menudo, añada más líquido.

El cuerpo motor no se adhiere a la mesa o la superficie de apoyo.

- Controle que la superficie de apoyo y las ventosas estén limpias. Las ventosas se adhieren solo a superficies lisas.
- Las ventosas no se adhieren a superficies de madera, cerámica o con acabados rugosos.
- **NO** intente utilizar la máquina con el cuerpo motor adherido a una superficie insegura (tabla de picar, bandeja, plato, etc.).

La máquina no se despega fácilmente de la superficie de trabajo.

- Sujete el cuerpo motor por ambos lados desde abajo y tire suavemente hacia arriba y hacia sí mismo.

Los alimentos no se pican de modo uniforme.

- Para obtener mejores resultados al picar, corte trozos de ingredientes de un tamaño uniforme y no llene en exceso el bol.

GARANTÍA LIMITADA DE DOS (2) AÑOS

Cuando adquiere un producto en España en calidad de consumidor, a usted le amparan derechos legales en lo que respecta a la calidad de dicho producto. Usted puede hacer valer esos derechos legales ante su proveedor. No obstante, Ninja confía tanto en la calidad de sus productos (los “Productos”) que le otorgamos una garantía adicional del fabricante de hasta dos años. Esta garantía solo resulta de aplicación a los Productos en el caso de que estos hayan sido comprados nuevos y sin ningún tipo de uso. Estos términos y condiciones se aplican solamente a nuestras garantías, sin que sus derechos legales como comprador se vean afectados. Tenga en cuenta que los dos años de garantía están disponibles en todos los países de la UE.

A continuación, se detallan los requisitos previos y el alcance de nuestra garantía, los cuales son emitidos por SharkNinja Germany GmbH, empresa con domicilio social en Kurt-Blaum-Platz 8, 63450 Hanau (Alemania) (“nos”, “nuestro[s]”, “nuestra[s]” o “nosotros”). Dichas condiciones no afectan a sus derechos legales, a las obligaciones de su proveedor ni a los acuerdos que usted haya estipulado con él. Lo anteriormente mencionado resulta igualmente de aplicación en el caso de que usted haya comprado el producto a Ninja de forma directa.

Garantías de Ninja*

Un electrodoméstico de cocina constituye una inversión considerable. El nuevo aparato debe funcionar correctamente el mayor tiempo posible. La garantía que lo acompaña es un compromiso importante y refleja el grado de confianza del fabricante en la calidad de sus productos.

Puede encontrar asistencia en línea en www.ninjakitchen.eu.

¿Cómo debo registrar mi garantía?

Puede registrar su garantía en línea en un plazo de 28 días a partir de la fecha de compra. Para ahorrar tiempo, le informamos de que necesitará los siguientes datos de su máquina:

- Número de modelo
- Número de serie (solo si está disponible)
- Fecha de compra del producto (factura, recibo o albarán)

Para el registro en línea, visite www.ninjakitchen.eu.

IMPORTANTE

- La garantía cubre el Producto durante dos (2) años a partir de la fecha de compra.
- Le rogamos que conserve en todo momento la factura o el recibo de compra. Si necesita utilizar la garantía, deberá proporcionarnos la factura o el recibo de compra para comprobar que la información suministrada es correcta. En caso de no poder presentar una factura o un recibo de compra válido, la garantía quedará invalidada.

¿Cuáles son los beneficios de registrar mi garantía?

Si registra la garantía, podrá elegir si desea recibir nuestro boletín, donde se ofrecen consejos, recomendaciones y concursos. Estará al tanto de las noticias más recientes sobre los nuevos productos y tecnologías de Ninja. Si registra su garantía en línea, recibirá inmediatamente la confirmación de que hemos recibido sus datos.

Para obtener información sobre nuestra política de privacidad, visite www.ninjakitchen.eu.

NOTAS

¿Cuánto tiempo duran las garantías de nuestros Productos?

La confianza en nuestro diseño y en nuestro control de calidad nos permite garantizar su Producto por un total de dos (2) años.

¿Qué cubre la garantía?

La reparación o la sustitución de su Producto (a discreción de Ninja), incluidas piezas y mano de obra —en caso de que existiese algún defecto en el diseño, en los materiales o en el acabado— y los gastos de transporte y envío. Nuestra garantía es adicional a sus derechos legales como consumidor.

¿Qué aspectos no cubre la garantía?

- Desgaste normal por el uso.
- Daños accidentales y averías debidas a uso o mantenimiento negligentes, uso indebido, descuido, acciones imprudentes o manipulación del electrodoméstico de cocina que no respete lo indicado en el manual de instrucciones de Ninja® suministrado con el aparato.
- Uso del electrodoméstico de cocina para fines distintos de los propios del hogar.
- Montaje de componentes o accesorios en contradicción con las instrucciones.
- Uso de piezas y accesorios que no sean componentes Ninja® originales.
- Instalación incorrecta (salvo cuando la haya efectuado Ninja®).
- Reparaciones o modificaciones realizadas por personas ajenas a Ninja o sus representantes, salvo que usted pueda demostrar que las reparaciones o modificaciones realizadas por terceros no están relacionadas con el defecto por el cual usted hace uso de la garantía.

¿Qué sucede cuando vence la garantía?

Ninja no diseña sus productos para que duren solo un tiempo limitado. Somos conscientes de que los clientes quizás deseen reparar sus electrodomésticos de cocina una vez que haya vencido la garantía. Puede encontrar asistencia en línea en www.ninjakitchen.eu.

¿Dónde se pueden adquirir recambios y accesorios Ninja originales?

Los recambios y los accesorios Ninja están diseñados por los mismos ingenieros que desarrollan el electrodoméstico de cocina Ninja. Puede ver el catálogo de recambios, piezas de repuesto y accesorios Ninja correspondientes a todas las máquinas Ninja en www.ninjakitchen.eu.

Recuerde que el uso de recambios no originales de Ninja podría anular la garantía del fabricante. No obstante, sus derechos legales no se verán afectados.

MERCI

pour l'achat du robot de cuisine Ninja® avec Auto-iQ®



ENREGISTREZ VOTRE ACHAT

 ninjakitchen.eu

 Scannez le code QR avec un appareil mobile

NOTEZ CES INFORMATIONS

Numéro de modèle : _____

Numéro de série : _____

Date d'achat : _____
(Conserver le reçu)

Boutique d'achat : _____

CARACTÉRISTIQUES TECHNIQUES

Tension d'alimentation : 220-240 V~, 50-60 Hz

Puissance : 850 watts

À LIRE ATTENTIVEMENT ET À CONSERVER POUR CONSULTATION ULTÉRIEURE.

CONSEIL : Vous trouverez les numéros de modèle et de série sur l'étiquette du code QR située à l'arrière de l'appareil, au niveau du câble d'alimentation.

TABLE DES MATIÈRES

Consignes de sécurité importantes	68
Pièces	71
Avant la première utilisation	72
Caractéristiques	72
Programmes Auto-iQ®	72
Programmes manuels	72
Utilisation du bol du robot de cuisine	73
Utilisation du disque à trancher/à râper	74
Entretien et maintenance	77
Nettoyage	77
Rangement	77
Réinitialisation du thermostat du moteur	77
Commande de pièces de rechange	77
Guide de dépannage	78



Ce marquage indique que ce produit ne doit pas être jeté avec d'autres déchets ménagers dans toute l'UE. Pour prévenir une éventuelle nocivité pour l'environnement ou la santé résultant de la décharge non contrôlée des déchets, recyclez l'appareil de manière responsable afin de favoriser la réutilisation rationnelle des matériaux. Pour renvoyer votre appareil usagé, utilisez les systèmes de retour et de collecte, ou contactez le détaillant auprès duquel cet appareil a été acheté. Ceux-ci peuvent procéder au recyclage du produit en toute sécurité.

CONSIGNES DE SÉCURITÉ IMPORTANTES

VEUILLEZ LIRE ATTENTIVEMENT AVANT UTILISATION • DESTINÉ À UN USAGE DOMESTIQUE UNIQUEMENT

⚠ AVERTISSEMENT

Pour réduire le risque de blessure, d'incendie, de choc électrique ou de dommages matériels, les consignes de sécurité de base doivent toujours être respectées, notamment les avertissements numérotés ci-dessous et les instructions qui les suivent. N'utilisez pas cet appareil à des fins autres que celles prévues.

- 1 Lisez toutes les instructions avant d'utiliser l'appareil et ses accessoires.
- 2 Observez attentivement et suivez tous les avertissements et instructions. Cet appareil contient des raccordements électriques et des pièces mobiles pouvant exposer l'utilisateur à des risques.
- 3 Prenez votre temps et faites preuve de prudence lors du déballage et de l'installation de l'appareil. Cet appareil contient des lames coupantes, non montées, qui peuvent causer des blessures en cas de mauvaise manipulation.
- 4 Faites l'inventaire de tout le contenu pour vous assurer d'avoir toutes les pièces nécessaires pour faire fonctionner votre appareil correctement et en toute sécurité.
- 5 Les lames sont très coupantes. Manipulez avec précaution.
- 6 Ce produit est fourni avec un jeu de lames à hacher. Faites **TOUJOURS** preuve de prudence en manipulant le jeu de lames. Le jeu de lames est tranchant et n'est **PAS** verrouillé en place dans le récipient. Le jeu de lames est conçu pour être amovible afin de faciliter le nettoyage et le remplacement si nécessaire. Saisissez le jeu de lames **UNIQUEMENT** par le haut de la tige. Toute manipulation imprudente du jeu de lames entraînera un risque de lacération.
- 7 **ÉTEIGNEZ** l'appareil et débranchez-le lorsqu'il n'est pas utilisé, avant le montage ou le démontage de pièces, et avant le nettoyage. Pour le débrancher, saisissez la fiche par sa partie principale et sortez-la de la prise. **NE le débranchez JAMAIS** en saisissant et en tirant sur le cordon d'alimentation.
- 8 Avant utilisation, lavez toutes les pièces qui peuvent entrer en contact avec des aliments. Suivez les instructions de lavage figurant dans le présent mode d'emploi.
- 9 Avant chaque utilisation, vérifiez que les jeux de lames ne sont pas endommagés. Si une lame est tordue ou si vous soupçonnez des dommages, contactez SharkNinja pour la faire remplacer.
- 10 **N'utilisez PAS** cet appareil à l'extérieur. Il est uniquement destiné à un usage domestique en intérieur.
- 11 **N'utilisez PAS** un appareil dont le cordon ou la fiche est endommagé(e) ou après un dysfonctionnement de l'appareil, sa chute ou sa détérioration de quelque manière que ce soit. Cet appareil ne comporte pas de pièces réparables par l'utilisateur. S'il est endommagé, contactez SharkNinja pour l'entretien.
- 12 Cet appareil possède d'importants marquages sur la tête de la fiche. Le câble d'alimentation ne peut être remplacé. S'il est endommagé, contactez SharkNinja pour l'entretien.
- 13 Les rallonges **NE doivent PAS** être utilisées avec cet appareil.
- 14 Pour éviter le risque de choc électrique, **NE submergez PAS** l'appareil et ne laissez pas le cordon d'alimentation entrer en contact avec toute forme de liquide.

- 15 **NE laissez PAS** le cordon pendre sur le bord d'une table ou d'un comptoir. Le cordon peut se coincer et entraîner l'appareil hors de la surface de travail.
- 16 **NE laissez PAS** l'appareil ou le câble entrer en contact avec des surfaces chaudes, notamment les plaques de cuisson et d'autres appareils de chauffage.
- 17 Utilisez **TOUJOURS** l'appareil sur une surface sèche et plane.
- 18 **NE laissez PAS** les enfants utiliser l'appareil ou jouer avec. Redoublez de vigilance en cas d'utilisation de l'appareil à proximité d'enfants.
- 19 Cet appareil **n'est PAS** conçu pour être utilisé par des personnes dont les capacités mentales, sensorielles ou physiques sont réduites, ou présentant un manque d'expérience et de connaissances, sauf si elles sont sous la surveillance ou ont reçu des instructions d'utilisation de l'appareil par la personne responsable de leur sécurité.
- 20 Utilisez **UNIQUEMENT** les pièces et accessoires fournis avec le produit ou recommandés par SharkNinja. L'utilisation d'accessoires non recommandés ou non vendus par SharkNinja, y compris les bocaux, peut entraîner des risques d'incendie, de chocs électriques ou de blessures.
- 21 **Ne posez JAMAIS** un jeu de lames sur le bloc-moteur sans l'avoir d'abord fixé à son récipient correspondant (bol) et à son couvercle.
- 22 Gardez les mains, les cheveux et les vêtements en dehors du récipient lors du chargement et de l'utilisation.
- 23 Lors de l'utilisation et de la manipulation de l'appareil, évitez tout contact avec les pièces mobiles.
- 24 **NE remplissez PAS** les récipients au-delà du niveau **MAX FILL** (REPLISSAGE MAXIMAL) ou des lignes **MAX LIQUID** (REPLISSAGE MAXIMAL DES LIQUIDES).
- 25 **NE faites PAS** fonctionner l'appareil avec un récipient vide.
- 26 **NE mettez PAS** au four à micro-ondes les récipients ou les accessoires fournis avec l'appareil.
- 27 **NE laissez JAMAIS** l'appareil sans surveillance pendant son utilisation.
- 28 **NE mélangez PAS** de liquides chauds. Cela pourrait entraîner une accumulation de pression et une exposition à la vapeur susceptibles de présenter un risque de brûlure pour l'utilisateur.
- 29 **NE hachez PAS** des ingrédients secs avec l'ensemble de lames à hacher.
- 30 Pour réduire le risque de blessure, ne placez jamais les lames ou les disques à hacher sur le socle sans avoir correctement placé le bol.
- 31 **N'effectuez PAS** d'opérations de broyage avec le jeu de lames à hacher.
- 32 N'utilisez **JAMAIS** l'appareil sans les couvercles et les bouchons. **NE tentez PAS** de forcer le mécanisme de verrouillage. Assurez-vous que le récipient et le couvercle sont correctement installés avant utilisation.
- 33 Avant utilisation, assurez-vous que tous les ustensiles sont retirés des récipients. Le non-retrait des ustensiles peut provoquer le bris des récipients et pourrait entraîner des blessures et des dommages matériels.

CONSERVEZ CES INSTRUCTIONS

CONSIGNES DE SÉCURITÉ IMPORTANTES

VEUILLEZ LIRE ATTENTIVEMENT AVANT UTILISATION • DESTINÉ À UN USAGE DOMESTIQUE UNIQUEMENT

⚠ AVERTISSEMENT

Pour réduire le risque de blessure, d'incendie, de choc électrique ou de dommages matériels, les consignes de sécurité de base doivent toujours être respectées, notamment les avertissements numérotés ci-dessous et les instructions qui les suivent. N'utilisez pas cet appareil à des fins autres que celles prévues.

- 34** Gardez les mains et les ustensiles en dehors du récipient lors du hachage pour réduire le risque de lésions corporelles graves ou de dommage au blender/hachoir à aliments. Une raclette peut être utilisée **UNIQUEMENT** lorsque le robot est éteint. Lorsque vous utilisez le robot de cuisine, utilisez toujours le poussoir pour ajouter des aliments. N'ajoutez **JAMAIS** d'aliments à la main.
- 35** **NE tentez PAS** de retirer le récipient ou le couvercle du bloc-moteur lorsque le jeu de lames tourne encore. Attendez que l'appareil s'arrête complètement avant de retirer les couvercles et les récipients.
- 36** En cas de surchauffe de l'appareil, un interrupteur thermique s'activera et désactivera temporairement le moteur. Pour le réinitialiser, débranchez l'appareil et laissez-le refroidir pendant environ 15 minutes avant de l'utiliser de nouveau.
- 37** **N'exposez PAS** les récipients et les accessoires à des variations extrêmes de température. Ils pourraient être endommagés.
- 38** Après l'utilisation, assurez-vous que le jeu de lames est retiré **AVANT** de vider le contenu du récipient. Retirez le jeu de lames en saisissant avec précaution le haut de la tige et en la soulevant du récipient. Le non-retrait du jeu de lames avant de vider le récipient entraîne un risque de laceration.
- 39** La puissance nominale maximale de cet appareil est fonction de la configuration du bol du robot de cuisine. D'autres configurations peuvent consommer moins de puissance ou de courant.
- 40** **N'immergez PAS** le bloc-moteur ou le panneau de commande dans l'eau ou d'autres liquides. **NE pulvérisiez PAS** de liquide quelconque sur le bloc-moteur ou le panneau de commande.
- 41** **NE tentez PAS** d'affûter les lames.
- 42** Éteignez l'appareil et débranchez le bloc-moteur avant nettoyage.
- 43** N'ajoutez jamais d'aliments à la main. Utilisez toujours le poussoir pour pousser les aliments.
- 44** Pour réduire le risque de blessure en raison de dommages au bol pour la préparation des aliments ou du retrait du couvercle, **NE chargez PAS** le bol avec des glaçons pour les broyer.

CONSERVEZ CES INSTRUCTIONS

PIÈCES

Il existe une variété d'accessoires compatibles avec les robots de cuisine de cette série.

REMARQUE : Le rabat supérieur de votre boîte présente les accessoires qui accompagnent votre modèle.

Pour en savoir plus sur nos produits et pour découvrir d'excellentes recettes, consultez le site ninjakitchen.eu.

PIÈCES

- A** Poussoir pour couvercle de goulotte d'alimentation
- B** Couvercle de goulotte d'alimentation
- C** Bol de robot de cuisine 2,1 L
- D** Bloc-moteur (câble d'alimentation non représenté)
- E** Disque à trancher/râper réversible
- F** Adaptateur de disque
- G** Jeu de lames à hacher
- H** Jeu de lames à pétrir

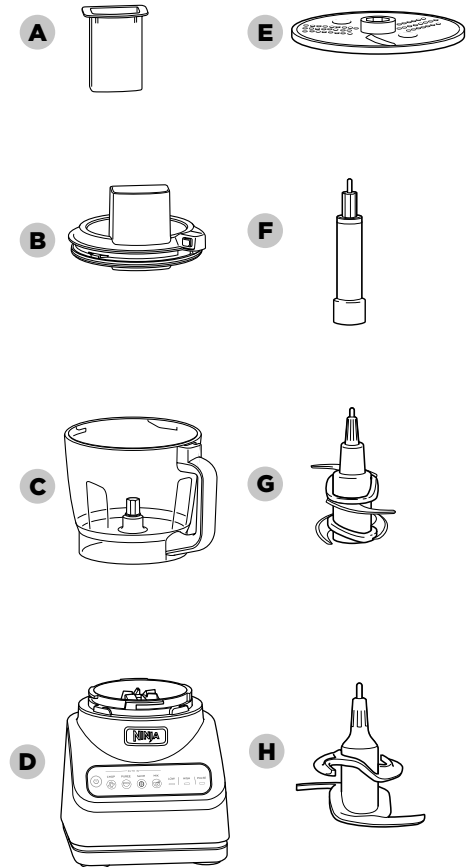

AVANT LA PREMIÈRE UTILISATION

IMPORTANT : Revoyez tous les avertissements des pages 68 à 70 avant de poursuivre.

REMARQUE : Tous les accessoires sont lavables au lave-vaisselle et sans BPA. Il est recommandé de placer le bol, le couvercle, le disque et les jeux de lames dans le panier supérieur du lave-vaisselle. Faites preuve de prudence en manipulant les jeux de lames.

- 1 Retirez tous les emballages de l'appareil. Faites preuve de prudence en déballant les jeux de lames. Tous les jeux de lames sont tranchants.
- 2 Le jeu de lames à hacher n'est **PAS** verrouillé en place dans le bol. Manipulez le jeu de lames à hacher en saisissant le haut de la tige.
- 3 Lavez le bol, le couvercle et les jeux de lames dans de l'eau tiède savonneuse à l'aide d'un ustensile de vaisselle muni d'un manche pour éviter tout contact direct avec les lames. Faites preuve de prudence en manipulant les jeux de lames, car les lames sont tranchantes.
- 4 Rincez soigneusement toutes les pièces et séchez-les à l'air.
- 5 Essuyez le panneau de commande avec un chiffon doux. Laissez-le sécher complètement avant utilisation.

CARACTÉRISTIQUES

🔌 Le bouton d'alimentation doit être utilisé pour allumer ou éteindre l'appareil.

AUTO-IQ®

Ces programmes intelligents pré-réglés combinent de manière unique les modes de préparation et de pause, sans votre intervention. Une fois que le programme Auto-iQ® est sélectionné, il démarre immédiatement et s'arrête automatiquement lorsque la préparation est terminée. Pour arrêter la préparation avant la fin du programme, appuyez à nouveau sur le bouton sélectionné.



PROGRAMMES AUTO-IQ®

CHOP (HACHER)

Séquences d'impulsions et des pauses pour des résultats de hachage uniformes. Exécutez le programme une fois pour un hachage grossier, deux fois pour un pour un hachage plus fin et trois fois pour un hachage encore plus fin.

PUREE (PURÉE)

Créez des sauces onctueuses et un houmous parfait.

SLICE (TRANCHER)

Utilisez avec la lame réversible en forme de disque pour découper ou râper rapidement le fromage et les légumes sans effort.

MIX (MÉLANGER)

Mélangez rapidement les pâtes pour les pizzas, le pain, la pâtisserie et les gâteaux.

PROGRAMMES MANUELS

LOW (FAIBLE) et (HIGH) ÉLEVÉ

Lorsque cette option est sélectionnée, chacune de ces vitesses fonctionne en continu jusqu'à ce que l'appareil soit éteint. Ces options ne fonctionnent pas conjointement avec les programmes pré-réglés Auto-iQ®.

PULSE (IMPULSION)

Offre un meilleur contrôle des impulsions et de la préparation. Fonctionne uniquement lorsque l'on appuie sur le bouton PULSE (IMPULSION). Appuyez brièvement pour des impulsions courtes et appuyez longuement pour des impulsions longues.

IMPORTANT : NE faites PAS fonctionner l'appareil à haute vitesse lorsque vous utilisez la lame à pétrir.

IMPORTANT : L'appareil n'est PAS prévu pour broyer de la glace. Consultez les avertissements.

UTILISATION DU BOL DU ROBOT DE CUISINE

IMPORTANT : Par mesure de sécurité, si le jeu de lames n'est pas bien en place, vous ne pourrez pas installer et verrouiller le couvercle en place.

REMARQUE : N'ajoutez PAS d'ingrédients avant d'avoir terminé l'installation du jeu de lames.

REMARQUE : Veuillez suivre les mêmes instructions pour installer le jeu de lames à pétrir.

- 1 Placez le bloc-moteur sur une surface propre, sèche et plane, comme une table ou un plan de cuisine.

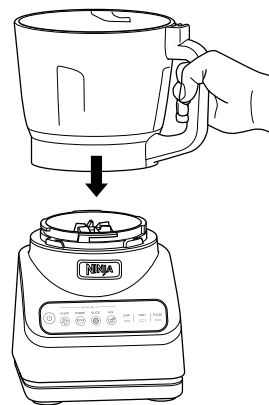

- 2 Abaissez le bol du robot de cuisine sur le bloc-moteur et tournez-le dans le sens des aiguilles d'une montre jusqu'à entendre un « clic ».

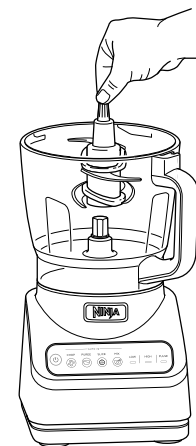

- 3 En faisant preuve de prudence, saisissez le jeu de lames à hacher par le haut de la tige et placez-le sur l'engrenage d'entraînement à l'intérieur du bol. Notez que le jeu de lames à hacher s'ajuste de manière lâche sur l'engrenage d'entraînement.
- 4 Ajoutez des ingrédients dans le bol, en veillant à ne pas dépasser la ligne MAX FILL (REPLISSAGE MAXIMAL).



- 5 Mettez le couvercle de la goulotte d'alimentation sur le bol et tournez dans le sens des aiguilles d'une montre jusqu'au dé clic qui indique que le couvercle est verrouillé.



6a Branchez l'appareil, puis appuyez sur le bouton de marche/arrêt pour l'allumer. Si vous utilisez un programme Auto-iQ®, sélectionnez d'abord le programme qui correspond le mieux à votre recette. L'appareil s'arrêtera automatiquement à la fin du programme. Pour arrêter l'appareil à tout moment, appuyez à nouveau sur le programme sélectionné.

6b Si vous n'utilisez pas un programme Auto-iQ®, sélectionnez l'un des programmes manuels. Lorsque les ingrédients ont la consistance souhaitée, appuyez sur le bouton sélectionné, et attendez que l'appareil s'arrête complètement.



7 Appuyez sur le bouton du couvercle de la goulotte d'alimentation situé près de la poignée pour déverrouiller et tournez le couvercle dans le sens inverse des aiguilles d'une montre. Soulevez le couvercle du bol. Retirez toujours le jeu de lames à hacher avant de vider le bol de ses ingrédients. Pour retirer le jeu de lames à hacher, saisissez-le par le haut de la tige avec précaution et soulevez-le hors du bol.

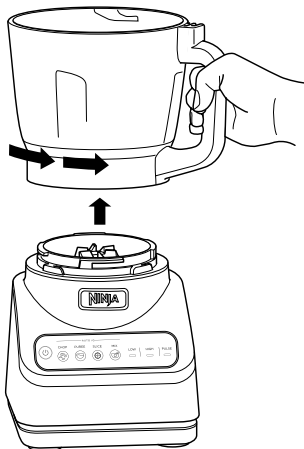

8 Pour retirer le bol du bloc-moteur, tournez le bol dans le sens inverse des aiguilles d'une montre puis soulevez-le.

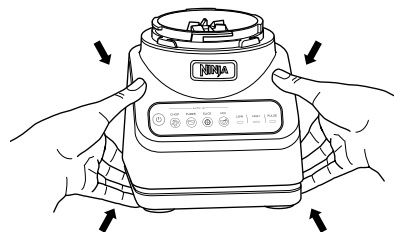

9 Appuyez sur le bouton marche/arrêt pour éteindre l'appareil, puis débranchez l'appareil. Consultez la section Entretien et maintenance pour les instructions de nettoyage et de rangement.

IMPORTANT : Revoyez tous les avertissements des pages 68 à 70 avant de poursuivre.

IMPORTANT : Utilisez uniquement le réglage SLICE (TRANCHER) ou LOW (FAIBLE) lorsque vous utilisez le disque à trancher/à râper.

REMARQUE : Le couvercle de la goulotte d'alimentation comporte un poussoir pour guider les aliments dans la goulotte.

REMARQUE : Le disque à trancher/à râper est réversible. Utilisez le côté « Slicer » pour trancher. Retournez délicatement le disque côté « Shredder » pour râper.

1 Placez le bloc-moteur sur une surface propre, sèche et plane, comme une table ou un plan de cuisine.

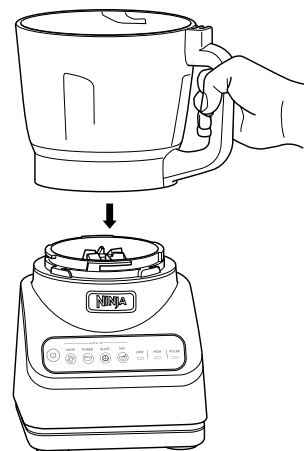

2 Abaissez le bol du robot de cuisine sur le bloc-moteur et tournez-le dans le sens des aiguilles d'une montre jusqu'à entendre un « clic ».

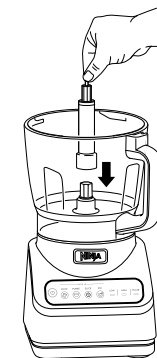

3 Placez le mandrin de disque sur l'engrenage de disque à l'intérieur du bol.

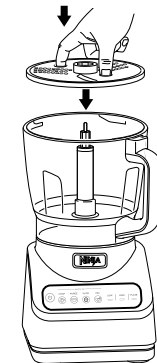

4 Tenez le disque par les trous et placez-le sur le mandrin.



5 Mettez le couvercle de la goulotte d'alimentation sur le bol et tournez dans le sens des aiguilles d'une montre jusqu'au déclic qui indique que le couvercle est verrouillé.



- 6 Branchez l'appareil, puis appuyez sur le bouton de marche/arrêt pour l'allumer. Sélectionnez LOW (FAIBLE). Le disque commencera à tourner.



- 7 Ajoutez les ingrédients que vous voulez couper ou râper dans la goulotte d'alimentation du couvercle. Utilisez le poussoir pour guider les aliments dans la goulotte. La pièce intermédiaire du poussoir peut être retirée pour alimenter des aliments de plus petite taille.

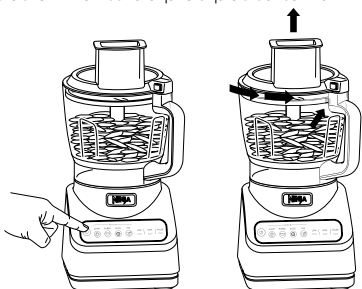

- 8 Une fois terminé, arrêtez l'appareil en appuyant sur le bouton marche/arrêt et attendez que le disque arrête de tourner. Appuyez sur le bouton du couvercle de la goulotte situé près de la poignée pour déverrouiller et tournez le couvercle dans le sens inverse des aiguilles d'une montre. Soulevez le couvercle du bol.

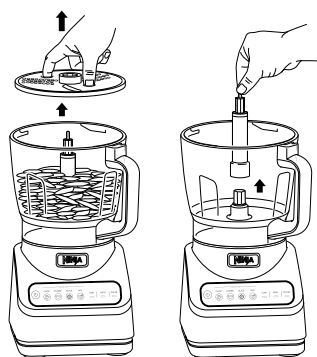

- 9 Sortez délicatement le disque du bol en enfilant les doigts.
- 10 Prenez le mandrin par le haut de la tige et enlevez-le du bol.

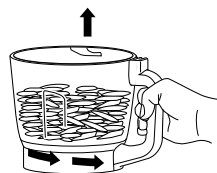

- 11 Pour retirer le bol du bloc-moteur, tournez le bol dans le sens inverse des aiguilles d'une montre puis soulevez-le.

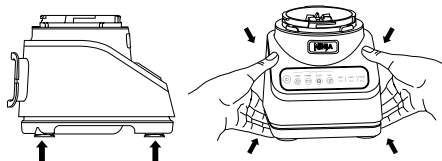

- 12 Appuyez sur le bouton marche/arrêt pour éteindre l'appareil, puis débranchez l'appareil. Consultez la section Entretien et maintenance pour les instructions de nettoyage et de rangement.

ENTRETIEN ET MAINTENANCE

NETTOYAGE

Séparez toutes les pièces. Lavez tous le bol dans de l'eau tiède savonneuse à l'aide d'un chiffon doux.

• Lavage à la main

Lavez le bol, le couvercle et les jeux de lames dans de l'eau chaude savonneuse. Pour laver les jeux de lames, utilisez une brosse avec un manche pour éviter de toucher les lames avec les doigts.

Manipuler les lames avec précaution pour éviter de se couper. Rincez et laissez sécher à l'air.

• Lave-vaisselle

Tous les accessoires sont lavables au lave-vaisselle. Il est recommandé de placer le bol, le couvercle, le disque et les jeux de lames dans le panier supérieur du lave-vaisselle **UNIQUEMENT**. Assurez-vous que le jeu de lames a été retiré du bol avant de le mettre au lave-vaisselle. Faites preuve de prudence en manipulant les jeux de lames.

• Bloc-moteur

Éteignez l'appareil et débranchez le bloc-moteur avant de le nettoyer. Essuyez le bloc-moteur avec un chiffon humide et propre.

N'utilisez PAS de chiffons, de brosses ou de patins abrasifs pour nettoyer le bloc-moteur.

RANGEMENT

Enroulez le cordon d'alimentation autour du support d'enroulement à l'arrière du bloc-moteur. Rangez l'appareil en position verticale et rangez tous les jeux de lames à l'intérieur ou fixez-les à leurs bols avec leurs couvercles verrouillés en place.

N'empilez PAS d'objets sur les récipients. Rangez tous les accessoires restants à côté de l'appareil ou dans une armoire où ils ne seront pas endommagés et où ils ne présenteront aucun risque.

RÉINITIALISATION DU THERMOSTAT DU MOTEUR

Cet appareil est doté d'un système de sécurité unique qui empêche d'endommager le moteur et le système d'entraînement en cas de surcharge par inadvertance de l'appareil. En cas de surcharge de l'appareil, le moteur sera temporairement désactivé. Dans cette éventualité, suivez la procédure de réinitialisation suivante.

- 1 Débranchez l'appareil.
- 2 Laissez refroidir l'appareil pendant environ 15 minutes.
- 3 Retirez le couvercle du bol et le jeu de lames. Videz le bol et assurez-vous qu'aucun ingrédient n'est coincé dans le jeu de lames.

IMPORTANT : Assurez-vous que les capacités maximales ne sont pas dépassées. C'est la cause de surcharge la plus commune.

COMMANDE DE PIÈCES DE RECHANGE

Pour commander des pièces et accessoires supplémentaires, veuillez consulter le site ninjakitchen.eu

⚠ AVERTISSEMENT : Pour réduire le risque de choc et de démarrage intempestif, éteignez et débranchez l'appareil avant le dépannage.

L'appareil ne s'éteint pas.

- Enlevez le bol du bloc-moteur en le tournant dans le sens inverse des aiguilles d'une montre et en le soulevant. Débranchez le cordon d'alimentation de la prise électrique.

L'appareil ne mélange pas bien les aliments ; les ingrédients se coincent.

- Il est plus facile d'obtenir de très bons résultats si on utilise les programmes Auto-iQ®. Les impulsions et les pauses permettent aux ingrédients de reposer sur le jeu de lames. Si les ingrédients sont systématiquement coincés, un ajout de liquide résout en général le problème.

Le bloc-moteur n'adhère pas au plan de travail ou à la table.

- Contrôlez si la surface d'appui et les ventouses sont propres. Les ventouses adhèrent uniquement sur les surfaces lisses.
- Les ventouses n'adhèrent pas à certains matériaux, tels que le bois ou la brique, ni aux surfaces non polies.
- **N'essayez PAS** d'utiliser l'appareil si le bloc-moteur est posé sur une surface non sécurisée (planche à découper, plateau, assiette, etc.).

Il est difficile de retirer l'appareil du plan de travail pour le ranger.

- Pour décoller le bloc-moteur, enflez les doigts sous le bloc-moteur de chaque côté et tirez délicatement l'appareil vers vous.

Les aliments ne sont pas hachés uniformément.

- Pour de meilleurs résultats lors du hachage, coupez les ingrédients dans des morceaux de taille homogène et ne remplissez pas excessivement le bol.

GARANTIE LIMITÉE À DEUX (2) ANS

Lorsque vous achetez un produit en France en qualité de consommateur, vous bénéficiez des droits statutaires relatifs à la qualité du produit tels qu'ils sont prévus par les articles L217-4 à L217-12 du code de la consommation et des articles 1641 à 1648 et 2232 du code civil (les « droits statutaires »). Le client peut faire valoir ces droits statutaires à l'encontre de son revendeur. Toutefois, Ninja a une grande confiance dans la qualité de ses produits (les « Produits ») et fournit donc une garantie fabricant supplémentaire pouvant aller jusqu'à deux ans. Cette garantie s'applique uniquement au produit acheté neuf. Ces conditions générales se réfèrent uniquement à nos garanties et ne portent aucune atteinte aux droits statutaires dont vous bénéficiez en tant qu'acheteur. Veuillez noter que la garantie de deux ans est disponible dans tous les pays de l'UE.

Nos conditions de garanties qui sont émises par la SharkNinja Germany GmbH, Kurt-Blaum-Platz 8, 63450 Hanau (Allemagne) (« nous », « nos/notre ») sont les suivantes. Elles ne portent aucunement atteinte à vos droits statutaires ou aux obligations de votre revendeur à votre égard. Les mêmes conditions s'appliquent si vous avez acheté le produit directement à Ninja.

Garanties Ninja®

Un appareil électroménager de cuisine constitue un gros investissement. Votre nouvel appareil doit donc fonctionner correctement le plus longtemps possible. La garantie fournie avec l'appareil reflète la confiance dont le fabricant fait preuve à l'égard de ses produits et témoigne de la qualité de la fabrication.

Vous trouverez une assistance en ligne à l'adresse www.ninjakitchen.eu.

Comment puis-je enregistrer ma garantie ?

Vous pouvez enregistrer votre garantie en ligne dans un délai de 28 jours après la date d'achat de votre produit. Pour gagner du temps, préparer les données suivantes de votre appareil :

- N° de modèle
- Numéro de série (seulement si disponible)
- Date d'achat du Produit (reçu ou bon de livraison)

Pour l'enregistrer en ligne, rendez-vous sur le site www.ninjakitchen.eu.

IMPORTANT

- La garantie couvre votre Produit pendant 2 ans à partir de la date d'achat.
- Il est indispensable de conserver le justificatif d'achat. Pour utiliser la garantie, vous devez présenter le justificatif d'achat afin que nous puissions vérifier vos droits. L'impossibilité de présenter un justificatif d'achat valable annulera la garantie.

Quels sont les avantages de l'enregistrement de ma garantie ?

Lorsque vous enregistrez votre garantie, vous pouvez choisir de recevoir notre newsletter contenant des astuces, conseils et concours. Restez informé(e) sur les nouvelles technologies et les nouveaux produits Ninja. Si vous enregistrez votre garantie en ligne, vous recevez immédiatement la confirmation de la réception de vos coordonnées.

Pour plus de détails concernant notre politique de confidentialité, rendez-vous sur le site www.ninjakitchen.eu.

Quelle est la durée de la garantie des Produits ?

Compte tenu de notre confiance dans la conception et le contrôle qualité, votre Produit bénéficie d'une garantie de deux ans.

Qu'est-ce qui est couvert par la garantie ?

La réparation ou le remplacement (à la discrétion de Ninja) de votre Produit, y compris les pièces et la main-d'œuvre, ainsi que les frais de transport et d'expédition, en cas de défaut de conception, de matériaux et de confection. Notre garantie s'ajoute à vos droits statutaires en tant que consommateur.

Qu'est-ce qui n'est pas couvert par la garantie ?

- Usure normale.
- Les dommages accidentels, les défauts causés par des négligences, un manque d'entretien, une mauvaise utilisation ou une manipulation inappropriée de l'appareil de cuisine n'étant pas conformes aux instructions Ninja® fournies avec votre appareil.
- L'utilisation de l'appareil de cuisine à des fins autres que l'usage domestique normal.
- L'utilisation de pièces non assemblées ou installées conformément aux instructions d'utilisation.
- L'utilisation de pièces et d'accessoires qui ne sont pas des composants d'origine Ninja®.
- Les installations défectueuses (sauf si elles ont été réalisées par Ninja®).
- Les réparations ou les altérations réalisées par des personnes autres que le personnel de Ninja ou ses agents, à moins que vous ne démontriez que les réparations ou les altérations réalisées par des tiers ne sont pas en lien avec le défaut pour lequel vous actionnez la garantie.

Que se passe-t-il lorsque ma garantie arrive à échéance ?

Ninja conçoit des produits destinés à durer longtemps. Toutefois, il se peut que certains de nos clients veuillent faire réparer leur appareil de cuisine après la fin de la garantie. Vous trouverez une assistance en ligne à l'adresse www.ninjakitchen.eu.

Où puis-je acheter des pièces et des accessoires d'origine Ninja ?

Les pièces de rechange et les accessoires Ninja sont développés par les mêmes ingénieurs qui ont conçu votre appareil de cuisine Ninja. Vous pourrez trouver une gamme complète de pièces de rechange et d'accessoires Ninja pour tous les appareils Ninja sur www.ninjakitchen.eu.

N'oubliez pas que l'utilisation de pièces n'étant pas d'origine Ninja peut annuler votre garantie du fabricant. Cependant, vos droits statutaires ne sont pas affectés.

REMARQUES

GRAZIE

per l'acquisto del robot Ninja® con Auto-iQ®



REGISTRARE IL PROPRIO ACQUISTO

 ninjakitchen.eu

 Leggere il codice QR con il cellulare

ANNOTARE QUESTI DATI

Numero del modello: _____

Numero di serie: _____

Data di acquisto: _____
(Conservare lo scontrino fiscale)

Negozio di acquisto del prodotto: _____

SPECIFICHE TECNICHE

Tensione: 220-240 V, 50-60 Hz

Potenza: 850 Watt

SI PREGA DI LEGGERE ATTENTAMENTE IL MANUALE D'USO E DI CONSERVARLO PER FARVI RIFERIMENTO IN FUTURO.

SUGGERIMENTO: il numero del modello e il numero di serie si trovano sulla targhetta del codice QR sul retro dell'unità, accanto al cavo di alimentazione.

SOMMARIO

Importanti istruzioni di sicurezza	84
Componenti	87
Prima del primo utilizzo	88
Caratteristiche	88
Programmi Auto-iQ®	88
Programmi manuali	88
Utilizzo della ciotola robot	89
Utilizzo del disco per affettare/grattugiare	91
Cura e manutenzione	93
Pulizia	93
Conservazione	93
Resettare il termostato del motore	93
Ordinare pezzi di ricambio	93
Guida alla risoluzione dei problemi	94



Questo marchio indica che il prodotto non deve essere smaltito con altri rifiuti domestici in tutta l'UE. Per evitare eventuali danni all'ambiente o alla salute dell'uomo causati dallo smaltimento incontrollato dei rifiuti, riciclare il prodotto in maniera responsabile allo scopo di favorire il riutilizzo sostenibile delle risorse materiali. Per restituire il dispositivo usato, utilizzare i sistemi di restituzione e raccolta o contattare il rivenditore presso cui il prodotto è stato acquistato. Il rivenditore può ritirare questo prodotto e garantire un riciclaggio sicuro per l'ambiente.

⚠ AVVERTENZA

Per ridurre il rischio di lesioni, incendio, scossa elettrica e danni all'abitazione, è necessario seguire sempre le basilari precauzioni di sicurezza, comprese le seguenti avvertenze numerate e le successive istruzioni. Non utilizzare l'apparecchio per scopi diversi da quelli previsti.

- 1 Leggere tutte le istruzioni prima di utilizzare questo dispositivo e i suoi accessori.
- 2 Osservare e seguire attentamente tutte le avvertenze e le istruzioni. La presente unità contiene cavi elettrici e parti mobili che potrebbero presentare un rischio per l'utente.
- 3 Procedere con calma e prestare attenzione quando si estrae il dispositivo dalla confezione e lo si imposta. Questo dispositivo contiene lame affilate e libere di muoversi che possono portare a lesioni se utilizzate in modo scorretto.
- 4 Fare l'inventario di tutto il contenuto per essere certi di avere tutte le parti necessarie a un utilizzo corretto e sicuro del dispositivo.
- 5 Le lame sono affilate. Maneggiarle con attenzione.
- 6 Il prodotto viene fornito con il gruppo lame per tritare. Fare **SEMPRE** attenzione quando si maneggia il gruppo lame. Il gruppo lame è affilato e **NON** è bloccato nel contenitore. Il gruppo lame è stato ideato per essere rimovibile al fine di facilitare la pulizia e il ricambio quando necessario. Afferrare il gruppo lame **SOLO** dall'estremità superiore dell'albero. La mancata attenzione nel maneggiare il gruppo lame può comportare il rischio di ferirsi.
- 7 **SPEGNERE** il dispositivo, quindi scollegarlo dalla presa quando non viene utilizzato, prima di montare o smontare le parti e prima di pulire. Per scollegare il dispositivo, afferrare la spina dal corpo ed estrarla dalla presa. **NON** scollegare mai afferrando e tirando il cavo flessibile.
- 8 Prima dell'uso, lavare tutte le parti che possono entrare in contatto con gli alimenti. Seguire le istruzioni sul lavaggio riportate nel presente manuale d'istruzioni.
- 9 Prima dell'uso, verificare l'eventuale presenza di danni ai gruppi lame. Qualora si sospetti che una lama sia piegata o danneggiata, contattare SharkNinja per richiederne la sostituzione.
- 10 **NON** utilizzare questo dispositivo all'aperto. È destinato soltanto a uso domestico.
- 11 **NON** utilizzare apparecchi con cavo o spina danneggiati, o dopo che il dispositivo ha avuto un malfunzionamento, è caduto o è stato danneggiato in qualsiasi modo. Questo dispositivo non contiene parti riparabili dall'utente. Se danneggiato, contattare SharkNinja per la riparazione.
- 12 Questo dispositivo riporta importanti marcature sulla spina piatta. L'intero cavo elettrico non è adatto alla sostituzione. Se danneggiato, si prega di contattare SharkNinja per la riparazione.
- 13 Con questo dispositivo **NON** è possibile usare cavi di prolunga.
- 14 Per evitare il rischio di scosse elettriche, **NON** immergere l'apparecchio né lasciare che il cavo di alimentazione entri a contatto con qualsiasi tipo di liquido.
- 15 **NON** lasciare che il cavo penda dai bordi di tavoli e piani di lavoro. Il cavo può impigliarsi e far cadere il dispositivo.
- 16 **NON** lasciare che l'unità o il cavo entrino in contatto con superfici calde, compresi fornelli e altri apparecchi riscaldanti.
- 17 Utilizzare **SEMPRE** il dispositivo su una superficie piana e asciutta.
- 18 **NON** permettere ai bambini di azionare questo dispositivo o di utilizzarlo come un giocattolo. È necessario un attento controllo quando il dispositivo viene utilizzato in presenza di bambini.
- 19 Questo elettrodomestico **NON** è destinato all'utilizzo da parte di persone con capacità fisiche, sensoriali o mentali ridotte o prive di esperienza e conoscenze, a meno che una persona responsabile della loro sicurezza non ne supervisioni l'operato o non abbia fornito loro adeguate istruzioni sull'uso dell'apparecchio.
- 20 Utilizzare **SOLAMENTE** i componenti e gli accessori forniti con il prodotto o raccomandati da SharkNinja. L'uso di componenti, compresi vasi per conserva, non raccomandati o venduti da SharkNinja, può provocare incendi, scosse elettriche o lesioni.
- 21 **NON** posizionare mai un gruppo lame sulla base motore senza averlo prima fissato al relativo contenitore (ciotola) e al coperchio.
- 22 Tenere mani, capelli e indumenti lontano dal contenitore durante il riempimento e mentre è in funzione.
- 23 Evitare il contatto con le parti in movimento quando si utilizza e si maneggia il dispositivo.
- 24 **NON** riempire i contenitori oltre i limiti indicati dalle linee **MAX FILL** o **MAX LIQUID**.
- 25 **NON** azionare il dispositivo quando il contenitore è vuoto.
- 26 **NON** utilizzare il microonde per alcun contenitore o accessorio fornito con il dispositivo.
- 27 **NON** lasciare mai il dispositivo incustodito mentre è in uso.
- 28 **NON** frullare liquidi caldi. Ciò potrebbe creare un eccessivo incremento di pressione e un'esposizione al vapore, con conseguente rischio di ustione per l'utente.
- 29 **NON** lavorare ingredienti secchi con il gruppo lame per tritare.
- 30 Per ridurre il rischio di lesioni, non collocare mai lame o dischi da taglio sulla base senza aver prima posizionato correttamente la ciotola.

CONSERVARE QUESTE ISTRUZIONI

IMPORTANTI ISTRUZIONI DI SICUREZZA

LEGGERE ATTENTAMENTE PRIMA DELL'UTILIZZO • SOLO PER IMPIEGO DOMESTICO

⚠ AVVERTENZA

Per ridurre il rischio di lesioni, incendio, scossa elettrica e danni all'abitazione, è necessario seguire sempre le basilari precauzioni di sicurezza, comprese le seguenti avvertenze numerate e le successive istruzioni. Non utilizzare l'apparecchio per scopi diversi da quelli previsti.

- 31 NON** utilizzare il gruppo lame per tritare per macinare.
- 32 NON** adoperare il dispositivo se coperchi e tazze non sono in posizione. **NON** tentare di disattivare il meccanismo di interblocco. Verificare che il contenitore e il coperchio siano stati montati correttamente prima dell'uso.
- 33** Assicurarsi di aver rimosso tutti gli utensili dai contenitori prima di procedere. In caso di mancata rimozione degli utensili, i contenitori potrebbero andare in pezzi, rischiando di causare lesioni alle persone e danni all'abitazione.
- 34** Per ridurre il rischio di lesioni gravi alle persone o danni al frullatore/tritatutto, tenere mani e utensili lontani dal contenitore mentre è in funzione. Si può utilizzare una spatola **SOLO** quando il mixer non è in funzione. Quando si utilizza il robot, utilizzare sempre lo spingitore per alimenti per aggiungere gli ingredienti. **NON** utilizzare le mani per aggiungere gli alimenti.
- 35 NON** tentare di rimuovere il contenitore e il coperchio dalla base motore mentre il gruppo lame è ancora in movimento. Attendere che il dispositivo si arresti completamente prima di rimuovere i coperchi e i contenitori.
- 36** Se il dispositivo si surriscalda, si attiverà un interruttore termico che spegnerà il motore temporaneamente. Per resettare il dispositivo, staccarlo dalla presa elettrica e lasciarlo raffreddare per 15 minuti circa prima di utilizzarlo nuovamente.
- 37 NON** esporre i contenitori e gli accessori a sbalzi di temperatura estremi. Possono subire danni.
- 38** Al termine del processo, assicurarsi che il gruppo lame sia rimosso **PRIMA** di svuotare i contenuti presenti nel contenitore. Rimuovere il gruppo lame afferrandolo con cura per l'estremità superiore dell'albero ed estrarlo dal contenitore. Nel caso in cui il gruppo lame non sia rimosso prima di svuotare il contenitore, si rischierà di ferirsi.
- 39** La potenza massima per questo dispositivo dipende dalla configurazione della ciotola robot. Altre configurazioni possono assorbire una potenza o corrente minore.
- 40 NON** immergere la base motore o il pannello di controllo in acqua o in altri liquidi. **NON** spruzzare alcun liquido direttamente sulla base motore o sul pannello di controllo.
- 41 NON** tentare di affilare le lame.
- 42** Spegner il dispositivo e staccare la spina della base motore prima di effettuare la pulizia.
- 43** Non inserire mai il cibo con le mani. Utilizzare sempre lo spingitore per alimenti.
- 44** Per ridurre il rischio di lesioni dovuto a danni alla ciotola per la lavorazione dei cibi o separazione del coperchio, **NON** caricare la ciotola con cubetti di ghiaccio da tritare.

CONSERVARE QUESTE ISTRUZIONI

COMPONENTI

Un'ampia varietà di accessori è compatibile con questa serie di frullatori.

NOTA: la parte superiore della scatola mostra gli accessori inclusi in questo modello.

Per acquistare altri accessori e trovare ottime ricette, visitate il sito ninjakitchen.eu.

COMPONENTI

- A** Spingitore per il coperchio dello scivolo di alimentazione
- B** Coperchio dello scivolo di alimentazione
- C** Ciotola robot da 2,1 l
- D** Base motore (cavo di alimentazione non raffigurato)
- E** Disco reversibile per affettare/grattugiare
- F** Adattatore disco
- G** Gruppo lame per tritare
- H** Gruppo lame per impastare

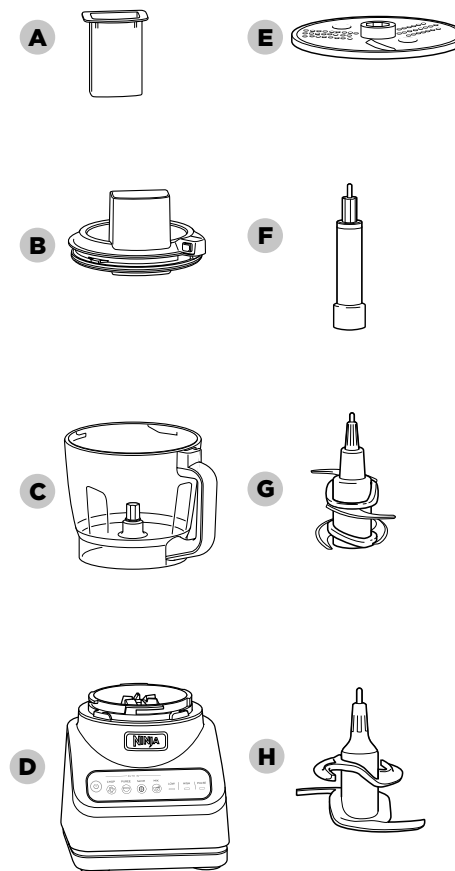

PRIMA DEL PRIMO UTILIZZO

IMPORTANTE: prima di procedere, leggere tutte le indicazioni di avvertenza da pagina 54 a pagina 56.

NOTA: tutti gli accessori sono senza BPA e lavabili in lavastoviglie. Si consiglia di collocare la ciotola, il coperchio e il gruppo lame nel cestello superiore della lavastoviglie. Maneggiare i gruppi lame con attenzione.

- 1 Rimuovere il materiale di imballaggio dell'elettrodomestico. Durante l'estrazione dalla confezione, maneggiare i gruppi lame con attenzione. Tutti i gruppi lame sono affilati.
- 2 Il gruppo lame per tritare è affilato e **NON** bloccato in posizione nella ciotola. Maneggiare il gruppo lame per tritare afferrandolo dall'estremità superiore dell'albero.
- 3 Lavare la ciotola, il coperchio e i gruppi lame con acqua tiepida e sapone utilizzando un utensile lavapiatti munito di manico per evitare il contatto diretto con le lame. I gruppi lame sono affilati, maneggiare con attenzione.
- 4 Risciacquare accuratamente e lasciar asciugare all'aria.
- 5 Pulire il pannello di controllo con un panno morbido. Lasciare asciugare completamente prima dell'uso.

CARATTERISTICHE

 Il pulsante di accensione deve essere utilizzato per accendere o spegnere l'unità.

AUTO-iQ®

Programmi preimpostati intelligenti che combinano sequenze uniche di lavorazione e pausa che svolgono il lavoro al posto vostro. Una volta selezionato, il programma Auto-iQ® viene avviato immediatamente e si arresta automaticamente al termine della lavorazione. Per interrompere la lavorazione prima della fine di un programma, premere nuovamente il pulsante attivo.

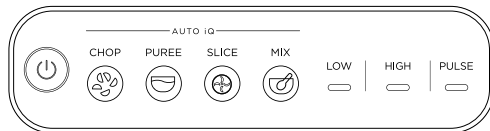

PROGRAMMI Auto-iQ®

CHOP (TRITARE)

Gli impulsi e le pause temporizzati assicurano risultati di taglio uniformi quando si trita. Eseguire una volta per un taglio in parti grandi, due volte per un taglio in parti piccole e tre volte per un taglio ancora più fine.

PUREE (PUREA)

Permette di ottenere da salse delicate a hummus perfetti.

SLICE (AFFETTA)

Utilizzare con la lama a forma di disco reversibile per tagliare o grattugiare rapidamente formaggi e verdure con uno sforzo minimo.

MIX (MISCELA)

Mescola rapidamente impasti e pastelle per pizze, pane, pasticcini e torte.

PROGRAMMI MANUALI

LOW e HIGH (BASSA e ALTA)

Una volta selezionate, queste velocità vengono mantenute fino allo spegnimento manuale. Non funzionano insieme ai programmi Auto-iQ® preimpostati.

PULSE (IMPULSO)

Consente un maggior controllo degli impulsi e della lavorazione. Funziona solo quando si preme PULSE. Premere brevemente per impulsi brevi, oppure a lungo per impulsi lunghi.

IMPORTANTE: NON azionare l'unità in modalità HIGH se si utilizza la lama per impastare.

IMPORTANTE: L'unità NON deve essere utilizzata per tritare il ghiaccio. Fare riferimento alle avvertenze.

UTILIZZO DELLA CIOTOLA ROBOT

IMPORTANTE: come funzione di sicurezza, se il gruppo lame non è completamente inserito non sarà possibile installare e bloccare il coperchio in posizione.

NOTA: NON aggiungere ingredienti prima di completare l'installazione del gruppo lame.

NOTA: eseguire le stesse istruzioni per installare il gruppo lame per impastare.

- 1 Posizionare la base motore su una superficie pulita, asciutta e piana, come un piano di lavoro o un tavolo.

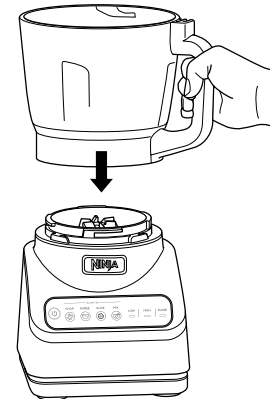

- 2 Abbassare la ciotola robot sulla base motore e ruotarla in senso orario fino a quando non scatta in posizione.

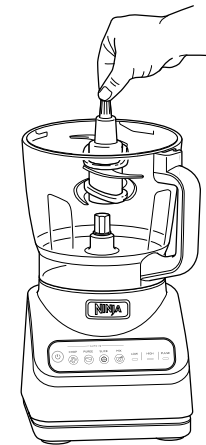

- 3 Con attenzione, afferrare il gruppo lame per tritare dall'estremità superiore dell'albero e inserirlo sul pignone di trasmissione all'interno della ciotola. Nota: il gruppo lame per tritare si inserisce sul pignone lasciando un certo gioco.
- 4 Versare gli ingredienti nella ciotola assicurandosi di non superare la linea MAX FILL.

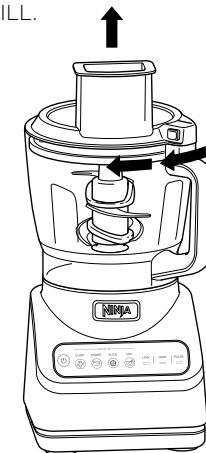

- 5 Applicare il coperchio con scivolo di alimentazione sulla ciotola e ruotarlo in senso orario fino a sentire uno scatto che indica che il coperchio è bloccato in posizione.

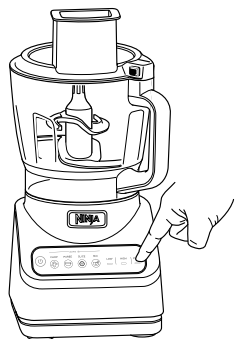

6a Collegare l'unità, quindi premere il pulsante di accensione per accenderla. Se si utilizza un programma Auto-iQ®, per prima cosa selezionare il programma più adatto alla ricetta. Grazie all'impostazione predefinita, l'unità si arresterà al termine del programma. Per arrestare l'unità in qualsiasi momento, premere nuovamente il programma attivo.

6b Se non si desidera utilizzare un programma Auto-iQ®, selezionare uno dei programmi manuali. Una volta che gli ingredienti hanno raggiunto la consistenza desiderata, premere di nuovo il pulsante attivo e attendere che l'unità si fermi completamente.



7 Al termine, premere il pulsante situato sul coperchio con scivolo di alimentazione vicino all'impugnatura per sbloccare il coperchio, quindi ruotare il coperchio in senso antiorario. Sollevare il coperchio dalla ciotola. Prima di svuotare gli ingredienti dalla ciotola, rimuovere sempre il gruppo lame per tritare. Per rimuovere il gruppo lame per tritare, afferrarlo con cautela dalla parte superiore dell'albero ed estrarlo dalla ciotola.

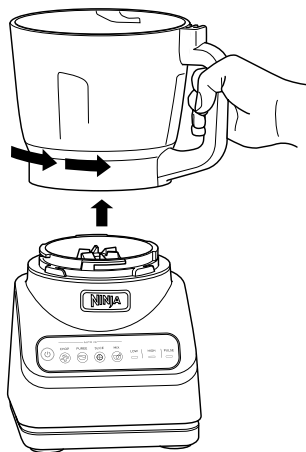

8 Per rimuovere la ciotola dalla base motore, ruotare la ciotola in senso antiorario e sollevarla.

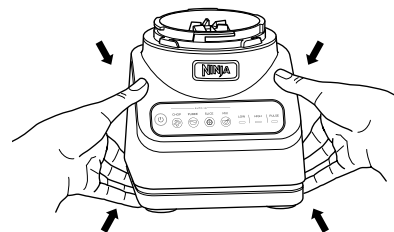

9 Premere il pulsante di accensione per spegnere l'unità, quindi scollegarla. Per istruzioni su pulizia e conservazione, consultare la sezione Cura e manutenzione.

IMPORTANTE: prima di procedere, leggere tutte le indicazioni di avvertenza da pagina 54 a pagina 56.

IMPORTANTE: quando si usa il disco per affettare/grattugiare, utilizzare l'impostazione SLICE (AFFETTA) o LOW (BASSA).

NOTA: il coperchio dello scivolo di alimentazione è dotato di uno spingitore che guida il cibo sullo scivolo.

NOTA: il disco per affettare/grattugiare è reversibile. Per tagliare le verdure, utilizzare il lato con l'etichetta "Slicer" (tagliaverdure). Per grattugiare, girare con delicatezza il disco sull'altro lato con l'etichetta "Shredder" (Sfilacciamento).

1 Posizionare la base motore su una superficie pulita, asciutta e piana, come un piano di lavoro o un tavolo.

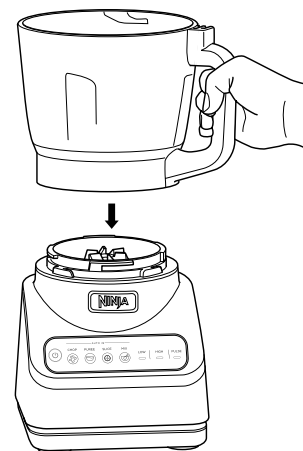

2 Abbassare la ciotola robot sulla base motore e ruotarla in senso orario fino a quando non scatta in posizione.

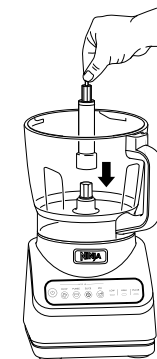

3 Posizionare l'alberino di rotazione del disco sul pignone di trasmissione all'interno della ciotola.



4 Utilizzare i fori per le dita per afferrare il disco e posizionarlo sull'alberino di rotazione.



5 Applicare il coperchio con scivolo di alimentazione sulla ciotola e ruotarlo in senso orario fino a sentire uno scatto che indica che il coperchio è bloccato in posizione.



- 6** Collegare l'unità, quindi premere il pulsante di accensione per accenderla. Selezionare LOW (BASSA). Il disco inizierà a ruotare.



- 7** Aggiungere gli ingredienti da tagliare o grattugiare attraverso lo scivolo di alimentazione sul coperchio. Utilizzare lo spingitore per alimenti per aiutare a guidare gli ingredienti attraverso lo scivolo di alimentazione. L'elemento centrale dello spintore può essere rimosso per l'utilizzo con ingredienti più piccoli.



- 8** Al termine, arrestare l'unità toccando il pulsante di accensione e attendere che il disco si fermi. Premere il pulsante situato sul coperchio con scivolo di alimentazione vicino all'impugnatura per sbloccare il coperchio e ruotare il coperchio in senso antiorario. Sollevare il coperchio dalla ciotola.

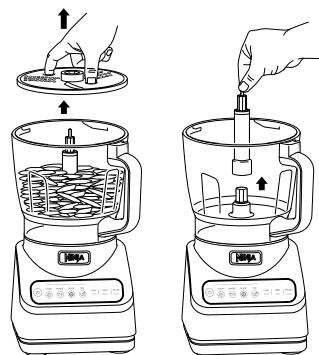

- 9** Utilizzando i fori per le dita, sollevare con attenzione il disco per estrarlo dalla ciotola.
- 10** Afferrare l'alberino di rotazione dalla parte superiore dell'albero ed estrarlo dalla ciotola.

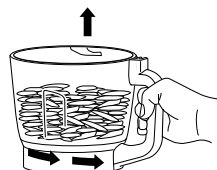

- 11** Per rimuovere la ciotola dalla base motore, ruotare la ciotola in senso antiorario e sollevarla.

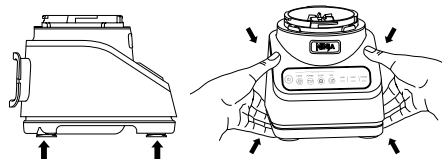

- 12** Premere il pulsante di accensione per spegnere l'unità, quindi scollegarla. Per istruzioni su pulizia e conservazione, consultare la sezione Cura e manutenzione.

CURA E MANUTENZIONE

PULIZIA

Separare tutti i componenti. Lavare la ciotola con acqua calda, sapone e un panno morbido.

• Lavaggio a mano

Lavare la ciotola, il coperchio, il disco e i gruppi lame con acqua calda e sapone. Quando si lavano i gruppi lame, utilizzare un utensile lavapiatti munito di manico per evitare il contatto diretto con le lame.

Maneggiare i gruppi lame con attenzione per evitare il contatto con bordi taglienti. Risciacquare e asciugare accuratamente all'aria.

• Lavastoviglie

Tutti gli accessori possono essere lavati in lavastoviglie. Si consiglia di collocare la ciotola, il coperchio e i gruppi lame **SOLO** nel cestello superiore della lavastoviglie. Assicurarsi di avere rimosso il gruppo lame dalla ciotola prima di collocarlo nella lavastoviglie. Maneggiare i gruppi lame con attenzione.

• Base motore

Spegnere l'unità e staccare la spina della base motore prima di pulirla. Pulire la base motore con un panno umido e pulito.

NON utilizzare panni, spugne o spazzole abrasive per pulire la base.

SISTEMAZIONE A RIPOSO

Avvolgere il cavo di alimentazione sull'apposito avvolgicavo posto sul retro della base. Conservare l'unità in posizione verticale e riporre i gruppi lame all'interno o attaccati alla ciotola con il coperchio bloccato nella sua posizione.

NON impilare oggetti sopra i contenitori. Riporre gli accessori rimanenti accanto all'unità o in un armadietto, dove non rischiano di danneggiarsi o di creare pericoli.

RESETTARE IL TERMOSTATO DEL MOTORE

L'unità è provvista di un sistema di sicurezza esclusivo che impedisce al motore e al sistema di azionamento di danneggiarsi qualora si provochi inavvertitamente un surriscaldamento dell'unità. In caso di surriscaldamento, il motore si disattiva temporaneamente. In caso di disattivazione, seguire la procedura di resettaggio riportata di seguito.

- 1 Scollegare l'unità dalla corrente.
- 2 Lasciar raffreddare l'unità per circa 15 minuti.
- 3 Rimuovere il coperchio della ciotola e il gruppo lame. Svuotare la ciotola e assicurarsi che non vi siano ingredienti che bloccano il gruppo lame.

IMPORTANTE: assicurarsi di non superare le capacità massime. L'eccessivo riempimento rappresenta la causa più comune di sovraccarico del dispositivo.

ORDINARE PEZZI DI RICAMBIO

Per ordinare parti e accessori aggiuntivi, visitare www.ninjakitchen.eu

RISOLUZIONE DEI PROBLEMI

⚠ AVVERTENZA: per ridurre il rischio di scossa e funzionamento accidentale, spegnere e scollegare l'unità prima di qualsiasi intervento di assistenza.

L'unità non si spegne.

- Rimuovere la ciotola dalla base ruotandola in senso antiorario e sollevandola. Staccare il cavo di alimentazione dalla presa.

L'unità non esegue correttamente la miscelazione; gli ingredienti si bloccano.

- L'impiego dei programmi Auto-iQ® è la scelta migliore per ottenere eccellenti risultati. Gli impulsi e le pause consentono agli ingredienti di raccogliersi verso il gruppo lame. Se gli ingredienti rimangono attaccati, solitamente è sufficiente aggiungere un po' di liquido.

La base motore non rimane attaccata al piano di lavoro o al piano del tavolo.

- Assicurarsi che la superficie e i piedini a ventosa siano puliti. I piedini a ventosa si attaccano solo su superfici lisce.
- I piedini a ventosa non si attaccano su alcune superfici quali legno, mattonelle e finiture non levigate.
- **NON** cercare di utilizzare l'unità quando la base motore è applicata su una superficie non stabile (tagliere, vassoio, piatti ecc.).

Si fatica a togliere l'unità dal piano di lavoro per riparla.

- Infilare le mani sotto entrambi i lati della base motore e tirare delicatamente l'unità verso l'alto e verso di sé.

Gli alimenti non sono tritati in modo uniforme.

- Per ottenere risultati migliori durante la tritatura, tagliare gli ingredienti a pezzi di dimensioni uniformi e non riempire eccessivamente la ciotola.

REGISTRAZIONE DEL PRODOTTO

GARANZIA LIMITATA DI DUE (2) ANNI

Se acquisti un prodotto in Italia come consumatore, sei titolare dei diritti di legge relativi alla qualità del prodotto ("Garanzia legale"). Puoi far valere la Garanzia legale nei confronti del rivenditore. Nonostante ciò, la fiducia di Ninja nella qualità dei propri prodotti (i "Prodotti") è tale da portarla a fornire un'ulteriore garanzia come produttore della durata di 2 anni. La presente Garanzia convenzionale è valida solo per i Prodotti nuovi e non usati. I presenti termini e condizioni si riferiscono solo alla nostra Garanzia convenzionale; la tua Garanzia legale in qualità di acquirente rimane inalterata. Nota: i 2 anni di garanzia valgono per tutti i paesi europei.

Le condizioni che seguono descrivono i requisiti e il campo di applicazione delle nostre garanzie che sono fornite da SharkNinja Germany GmbH, Kurt-Blaum-Platz 8, 63450 Hanau (Germania) ("noi"). Le presenti garanzie non alterano in alcun modo la Garanzia legale o gli obblighi di legge del venditore o il tuo contratto con lo stesso. Lo stesso vale se hai acquistato il prodotto direttamente da Ninja.

Garanzie Ninja*

Un elettrodomestico per la cucina costituisce un investimento considerevole. Il tuo nuovo apparecchio deve funzionare correttamente per il maggior tempo possibile. La garanzia di cui è provvisto è un fattore importante e riflette il grado di fiducia che il produttore ha nella qualità del proprio Prodotto e del processo di produzione.

Puoi ricevere assistenza online all'indirizzo www.ninjakitchen.eu.

Come devo fare per registrare la mia Garanzia convenzionale?

Puoi registrare la tua Garanzia convenzionale online entro 28 giorni dall'acquisto. Per risparmiare tempo, ti informiamo che necessiterai delle seguenti informazioni relative al tuo apparecchio:

- N. del modello
- Numero di serie (solo se disponibile)
- Data di acquisto del Prodotto (scontrino fiscale o bolla di consegna)

Per la registrazione online, visita www.ninjakitchen.eu.

IMPORTANTE

- La Garanzia convenzionale copre il Prodotto per 2 anni a partire dalla data di acquisto.
- Ti chiediamo di conservare sempre il relativo scontrino fiscale. Qualora dovessi far valere la Garanzia convenzionale, avremo bisogno dello scontrino fiscale per verificare che le informazioni che ci hai fornito siano corrette. Qualora tu non sia in grado di fornirci uno scontrino fiscale valido, la garanzia non sarà valida.

Quali sono i vantaggi della registrazione della Garanzia convenzionale?

Al momento della registrazione della garanzia, puoi scegliere se ricevere la nostra newsletter con suggerimenti, consigli e concorsi e conoscere le ultime novità riguardanti la nuova tecnologia Ninja e i lanci di prodotti. Se registri la tua Garanzia convenzionale online, riceverai una conferma immediata che abbiamo ricevuto i tuoi dati.

Per consultare la nostra informativa sulla privacy, visita www.ninjakitchen.eu.

NOTE

Per quanto tempo sono garantiti i nostri Prodotti tramite la Garanzia convenzionale?

Grazie alla fiducia che riponiamo nella nostra progettazione e nel nostro controllo qualità, il tuo Prodotto è garantito per un totale di due anni.

Che cosa copre la Garanzia convenzionale?

La riparazione o la sostituzione (a discrezione di Ninja) del tuo Prodotto, inclusi tutti i ricambi e la manodopera e le spese di trasporto e di spedizione in caso di difetti di progettazione, materiali e lavorazione. La nostra Garanzia convenzionale va ad aggiungersi ai tuoi diritti di legge come consumatore.

Che cosa non copre la Garanzia convenzionale?

- Normale usura.
- Danni accidentali, guasti causati da negligenza nell'utilizzo o nella cura, uso improprio, incuria, azionamento o movimentazione scorretti dell'elettrodomestico per la cucina non conformi al Manuale di istruzioni di Ninja® fornito con il tuo apparecchio.
- Utilizzo dell'apparecchio per la cucina per scopi diversi dal normale impiego domestico.
- Utilizzo di componenti non assemblati o installati in conformità con le istruzioni d'uso.
- Utilizzo di componenti e accessori diversi dai componenti originali Ninja®.
- Installazione non corretta (tranne se eseguita da Ninja®).
- Riparazioni o modifiche eseguite da soggetti diversi da Ninja o dai suoi agenti, a meno che non sia possibile dimostrare che le riparazioni o le modifiche effettuate da altri non sono correlate al difetto per il quale ci si intende avvalere della garanzia.

Che cosa accade allo scadere delle garanzie?

I Prodotti di Ninja non sono progettati per durare per un tempo limitato. Siamo consapevoli che i nostri clienti hanno interesse a voler riparare i propri apparecchi per la cucina dopo la scadenza della garanzia. Puoi ricevere assistenza online all'indirizzo www.ninjakitchen.eu.

Dove posso acquistare ricambi e accessori originali Ninja?

I ricambi e gli accessori Ninja sono progettati dagli stessi ingegneri che hanno sviluppato il vostro apparecchio per la cucina Ninja. Puoi trovare una gamma completa di pezzi di ricambio, componenti sostitutivi e accessori Ninja per tutti gli apparecchi Ninja all'indirizzo www.ninjakitchen.eu.

Puoi ricevere assistenza online all'indirizzo www.ninjakitchen.eu.

Ricordati che l'uso di ricambi non originali Ninja può rendere nulla la Garanzia convenzionale, fermo restando che la Garanzia legale non può essere in alcun modo alterata.

HARTELIJK BEDANKT

voor de aankoop van de Ninja®-keukenmachine met Auto-iQ®



REGISTREER UW AANKOOP

 ninjakitchen.eu

 Scan de QR-code met
een mobiel apparaat

HOUD DEZE INFORMATIE BIJ

Modelnummer: _____

Serienummer: _____

Datum van aankoop: _____
(Bewaar bon)

Winkel van aankoop: _____

TECHNISCHE SPECIFICATIES

Spanning: 220-240V~, 50/60 Hz

Vermogen: 850 watt

ZORGVULDIG DOORLEZEN EN BEWAREN VOOR TOEKOMSTIG GEBRUIK.

TIP: U vindt het model- en serienummer op het label met de QR-code aan de achterkant van het apparaat bij de voedingskabel.

INHOUD

Belangrijke veiligheidsinstructies	100
Onderdelen	103
Voor het eerste gebruik	104
Eigenschappen	104
Auto-iQ®-programma's	104
Handmatige programma's	104
Gebruik van de keukenmachinekom	105
De snij-/schaafschiif gebruiken	107
Behandeling en onderhoud	109
Reiniging	109
Opbergen	109
De thermostaat van de motor resetten	109
Vervangende onderdelen bestellen	109
Handleiding voor het oplossen van problemen	110



Deze markering geeft aan dat dit product in de EU niet bij het overige huisvuil mag worden weggegooid. Om schade aan het milieu of de gezondheid van de mens te voorkomen door ongecontroleerd weggooien van afval, dient u het afval op een verantwoordelijke manier te recyclen om het duurzame hergebruik van materialen te bevorderen. Om uw gebruikte apparaat retour te sturen, dient u het retour- en verzamelsysteem te gebruiken of contact op te nemen met de winkelier waar u dit product heeft gekocht. Zij kunnen dit product milieuvriendelijk laten recyclen.

⚠ WAARSCHUWING

Om het risico op letsel, brand, elektrische schokken of schade aan eigendommen te beperken, dient u altijd basisveiligheidsmaatregelen te nemen, waaronder het volgen van de genummerde waarschuwingen en verdere instructies. Dit apparaat niet voor andere doeleinden gebruiken dan waarvoor het bedoeld is.

- 1 Lees alle instructies alvorens het apparaat en de accessoires te gebruiken.
- 2 Alle waarschuwingen en instructies dienen nauwkeurig te worden bestudeerd en nageleefd. Dit apparaat bevat elektrische verbindingen en bewegende delen die een risico voor de gebruiker kunnen vormen.
- 3 Neem de tijd en wees voorzichtig tijdens het uitpakken en in elkaar zetten van het apparaat. Dit apparaat bevat scherpe, losse messen die bij onjuist gebruik letsel kunnen veroorzaken.
- 4 Bekijk de inhoud zorgvuldig zodat u ervan bent verzekerd dat u alle benodigde delen heeft om het apparaat correct en veilig te gebruiken.
- 5 De messen zijn scherp. Wees voorzichtig!
- 6 Dit product wordt geleverd met een hakmessenset. Wees **ALTIJD** voorzichtig bij het gebruik van de messenset. De messenset is scherp en **NIET** vergrendeld in de container. De messenset is zo ontworpen dat deze verwijderbaar is voor reiniging en eventuele vervanging indien nodig. Pak de messenset **ALLEEN** vast aan de bovenkant van de stang. Onvoorzichtig gebruik van de messenset kan leiden tot snijwonden.
- 7 Schakel het apparaat **UIT**, en trek de stekker uit het stopcontact wanneer het apparaat niet in gebruik is, voordat onderdelen gemonteerd of gedemonteerd worden en voordat u het schoonmaakt. Pak de stekker vast aan de behuizing en trek hem uit het stopcontact. **NOOIT** de stekker uit het stopcontact trekken door het flexibele snoer vast te pakken en eraan te trekken.
- 8 Alle onderdelen die mogelijk in aanraking met voedsel komen, moeten voor gebruik worden gewassen. Volg de reinigingsinstructies in deze handleiding op.
- 9 Controleer de messenset op beschadiging vóór ieder gebruik. Neem indien een mes krom of beschadigd is, contact op met SharkNinja voor vervanging.
- 10 Dit apparaat **NIET** buitenshuis gebruiken. Het is enkel ontworpen voor huishoudelijk gebruik binnenshuis.
- 11 Gebruik **GEEN** apparaten met een beschadigd stroomsnoer of beschadigde stekker, of nadat het apparaat niet goed meer werkt, is gevallen of op een andere manier beschadigd is geraakt. Dit apparaat heeft geen onderdelen die door de gebruiker gerepareerd kunnen worden. Indien beschadigd, dient u contact op te nemen met SharkNinja voor onderhoud.
- 12 Dit apparaat heeft belangrijke markeringen op de pinnen van de stekker. De gehele voedingskabel is niet geschikt voor vervanging. Indien beschadigd, dient u contact op te nemen met SharkNinja voor onderhoud.
- 13 Verlengsnoeren **NIET** gebruiken met dit apparaat.
- 14 Om het risico op een elektrische schok te voorkomen, mag u het apparaat **NIET** onderdompelen en dient u te vermijden dat de voedingskabel in contact met water of een andere vloeistof komt.
- 15 Het snoer **NIET** over de randen van tafels of aanrecht laten hangen. Het snoer kan blijven haken en het apparaat van het werkblad trekken.

- 16 Het apparaat of snoer **NIET** in contact laten komen met hete oppervlaktes, zoals fornuizen en andere verhittende apparaten.
- 17 Gebruik het apparaat **ALTIJD** op een droog en vlak oppervlak.
- 18 Dit apparaat **NIET** laten bedienen door jonge kinderen of hen ermee laten spelen. Er is nauwlettend toezicht nodig als een apparaat in de buurt van kinderen wordt gebruikt.
- 19 Dit apparaat is **NIET** bedoeld voor het gebruik door personen met een beperkt fysiek, zintuiglijk of verstandelijk vermogen of gebrek aan ervaring en kennis, tenzij deze personen onder toezicht staan of instructies hebben gekregen over het gebruik van het apparaat van een persoon die verantwoordelijk is voor hun veiligheid.
- 20 **ALLEEN** hulpstukken en accessoires gebruiken die geleverd zijn met het product of aanbevolen door SharkNinja. Het gebruik van hulpstukken, inclusief weckpotten, die niet worden aanbevolen of verkocht door SharkNinja kan brand, elektrische schokken of letsel veroorzaken.
- 21 De messenset **NOOIT** op de motorvoet plaatsen wanneer deze niet bevestigd is aan zijn container (kom) en deksel.
- 22 Handen, haar en kleding uit de buurt van de container houden tijdens laden en gebruik.
- 23 Vermijd contact met bewegende delen tijdens gebruik en hanteren van het apparaat.
- 24 Overschrijd bij het vullen van containers **NOOIT** de **MAXIMALE VULWAARDE** of **MAXIMALE VLOEISTOF**-lijnen.
- 25 Het apparaat **NIET** bedienen met een lege container.
- 26 Containers of accessoires geleverd met het apparaat **NIET** in de magnetron plaatsen.
- 27 Laat het apparaat tijdens het gebruik **NOOIT** onbeheerd achter.
- 28 Meng **GEEN** hete vloeistoffen. Dit kan leiden tot drukopbouw en blootstelling aan stoom, wat kan leiden tot brandwonden bij de gebruiker.
- 29 Verwerk **GEEN** droge ingrediënten met de hakmessenset.
- 30 Om het risico op letsel te beperken, mag u het hakmes en de schijven nooit op de voet plaatsen voordat u de kom goed op zijn plaats heeft gezet.
- 31 Gebruik de hakmessenset **NIET** om te malen.
- 32 Het apparaat **NOOIT** bedienen zonder dat de deksels en doppen aangebracht zijn. De vergrendelingen **NIET** proberen te omzeilen. Zorg er voorafgaand aan het gebruik voor dat de container en het deksel correct zijn geplaatst.
- 33 Zorg ervoor dat voor gebruik al het gerei uit de containers is verwijderd. Het niet verwijderen van keukengerei kan leiden tot het breken van de containers en kan letsel en schade aan eigendommen veroorzaken.
- 34 Uw handen en keukengerei uit de buurt van de container houden tijdens het hakken, om het risico op ernstig lichamelijk letsel of schade aan de blender/hakmachine te voorkomen. U mag **ALLEEN** een panneliikker gebruiken als de keukenmachine niet in werking is. Bij gebruik van de keukenmachine moet u altijd de voedselduwer gebruiken om voedsel toe te voegen. Voeg **NOOIT** handmatig voedsel toe.

BEWAAR DEZE HANDLEIDING

BELANGRIJKE VEILIGHEIDSLINSTRUCTIES

AANDACHTIG LEZEN VOOR GEBRUIK • UITSLUITEND VOOR HUISHOUELIJK GEBRUIK

⚠ WAARSCHUWING

Om het risico op letsel, brand, elektrische schokken of schade aan eigendommen te beperken, dient u altijd basisveiligheidsmaatregelen te nemen, waaronder het volgen van de genummerde waarschuwingen en verdere instructies. Dit apparaat niet voor andere doeleinden gebruiken dan waarvoor het bedoeld is.

- 35** Probeer **NOOIT** een container of deksel van de motorvoet te verwijderen terwijl de messenset nog draait. Laat het apparaat tot een volledige stop komen alvorens deksels en containers te verwijderen.
- 36** Indien het apparaat oververhit raakt, schakelt een thermische beveiliging de motor tijdelijk uit. Om te resetten haalt u het apparaat uit het stopcontact en laat hem gedurende 15 minuten afkoelen alvorens hem opnieuw te gebruiken.
- 37** De containers en accessoires **NIET** blootstellen aan extreme temperatuurveranderingen. Deze kunnen beschadigd raken.
- 38** Zorg er na het verwerken voor dat de messenset wordt verwijderd, **VOORDAT** u de inhoud van de container leegt. Verwijder de messenset door de bovenkant van de stang voorzichtig vast te pakken en uit de container te tillen. Het niet verwijderen van de messenset voordat de kom wordt gelegeerd, kan leiden tot snijwonden.
- 39** Het maximale vermogen voor dit apparaat is gebaseerd op de opstelling van de keukenmachinekom. Andere opstellingen trekken wellicht minder stroom.
- 40** Dompel de motorvoet of het bedieningspaneel **NIET** onder in water of andere vloeistoffen. Bespuit de motorvoet of het bedieningspaneel **NIET** met vloeistoffen.
- 41** **NIET** proberen de messen te slijpen.
- 42** Schakel het apparaat vóór het reinigen uit en trek de stekker van de motorvoet uit het stopcontact.
- 43** Voeg nooit handmatig voedsel toe. Gebruik altijd de voedselduwer.
- 44** Doe **GEEN** ijsblokjes in de kom om te vermalen, om schade aan de mengkom of loslaten van het deksel te voorkomen.

BEWAAR DEZE HANDLEIDING

ONDERDELEN

Verschillende accessoires zijn geschikt voor deze keukenmachineserie.

OPMERKING: Op de bovenklep van uw doos staan de geselecteerde accessoires die bij uw model zijn inbegrepen.

Bezoek ninjakitchen.eu om meer accessoires te kopen en geweldige recepten te vinden.

ONDERDELEN

- A** Voedselduwer voor deksel met vultrechter
- B** Deksel met vultrechter
- C** Keukenmachinekom van 2,1 liter
- D** Motorvoet (bevestigde voedingskabel niet zichtbaar)
- E** Omkeerbare snij-/schaafschijf
- F** Schijfadapter
- G** Hakmessenset
- H** Deegmessenset

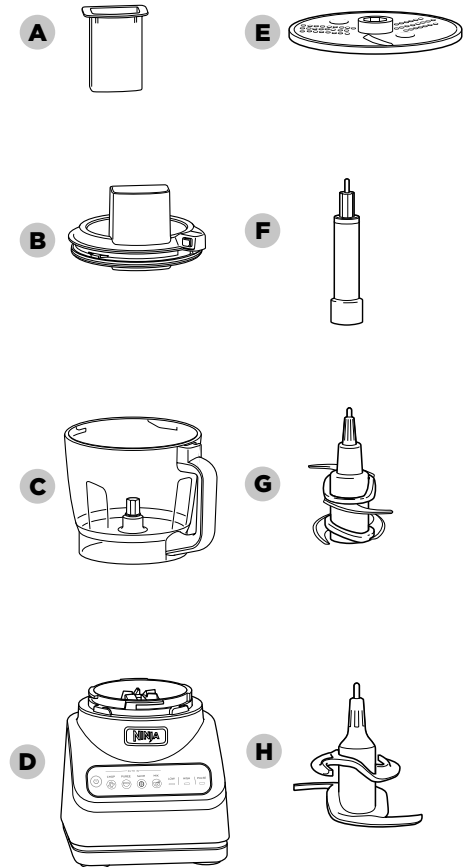

VOOR HET EERSTE GEBRUIK

BELANGRIJK: Lees alle waarschuwingen op pag. 100-102 nog eens door, voordat u verder gaat.

OPMERKING: Alle hulpstukken zijn BPA-vrij en zijn vaatwasserbestendig. Wij adviseren de kom, het deksel, de schijf en de messensets in het bovenste rek van de vaatwasser te plaatsen. Wees voorzichtig bij het hanteren van de messensets.

- 1 Verwijder al het verpakkingsmateriaal van het apparaat. Wees voorzichtig tijdens het uitpakken van de messensets. Alle messensets zijn scherp.
- 2 De hakmessenset is **NIET** vergrendeld in de kom. Pak de hakmessenset vast aan de bovenkant van de stang.
- 3 Was kom, deksel, schijf en messensets in warm water en zeep met een afwasborstel om rechtstreeks contact met de messen te voorkomen. Wees voorzichtig bij het hanteren van de messensets, aangezien de messen scherp zijn.
- 4 Alle onderdelen grondig afspoelen en aan de lucht laten drogen.
- 5 Veeg het bedieningspaneel af met een zachte doek. Laat hem vóór gebruik altijd volledig opdrogen.

EIGENSCHAPPEN

De aan-/uitknop moet worden gebruikt om het apparaat in of uit te schakelen.

AUTO-iQ®

Intelligente vooraf ingestelde programma's die unieke patronen van blenden en pauzeren combineren en u al het werk uit handen nemen. Zodra een Auto-iQ®-programma is geselecteerd, zal deze onmiddellijk starten en automatisch stoppen wanneer de verwerking is voltooid. Om de verwerking te stoppen voor het einde van een programma, drukt u nogmaals op de momenteel actieve knop.

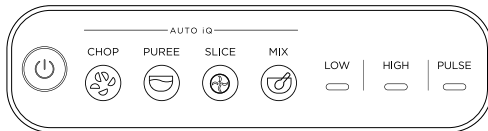

Auto-iQ®-PROGRAMMA'S

HAKKEN

Getimede pulsen en onderbrekingen leveren u consistente hakresultaten. Voer het programma één keer uit voor het hakken in grote stukken, twee keer voor het hakken in kleine stukken en drie keer als u het nog fijner wilt hebben.

PUREE

Bereid van alles, van zijdezachte sauzen tot de perfecte hoemoes.

SNIJDEN

Gebruik het omkeerbare schijfvormige mes om snel en moeiteloos kaas en groenten te snijden of raspn.

MIX

Meng snel deeg en beslag voor pizza's, brood, gebak en taart.

HANDMATIGE PROGRAMMA'S

LAAG en HOOG

Wanneer deze snelheden worden geselecteerd, lopen ze continu door totdat ze worden uitgeschakeld. Ze werken niet samen met vooraf ingestelde Auto-iQ®-programma's.

PULSE

Biedt een grotere controle om te pulseren en verwerken. Werkt alleen wanneer PULSE is ingedrukt. Gebruik een korte druk voor kort pulsen en een lange druk voor lang pulsen.

BELANGRIJK: Zet het apparaat NIET in de HOGE stand bij gebruik van het deegmes.

BELANGRIJK: Het apparaat is NIET bedoeld om ijs te vermalen. Lees de waarschuwingen.

GEBRUIK VAN DE KEUKENMACHINEKOM

BELANGRIJK: Als de messenset niet goed op zijn plaats zit, zult u, als veiligheidsmaatregel, het deksel niet kunnen plaatsen en vergrendelen.

OPMERKING: GEEN ingrediënten toevoegen tot de messenset volledig geplaatst is.

OPMERKING: Volg dezelfde instructies voor het plaatsen van de deegmessenset.

- 1 Plaats de motorvoet op een schoon, droog, horizontaal oppervlak, zoals een aanrecht of tafel.

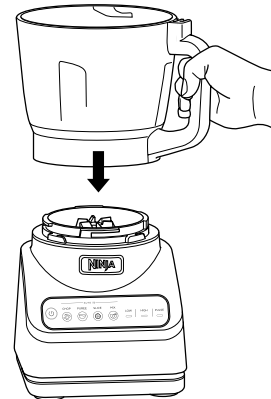

- 2 Zet de keukenmachinekom op de motorvoet en draai hem rechtsom totdat hij vastklikt.

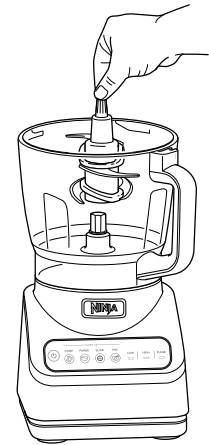

- 3 Pak de hakmessenset voorzichtig vast aan de bovenkant van de stang en plaats hem op het aandrijfmechanisme in de kom. Denk er aan dat de hakmessenset losjes op het aandrijfmechanisme past.
- 4 Doe de ingrediënten in de kom, maar zorg ervoor dat de lijn voor de MAXIMALE VULWAARDE niet wordt overschreden.

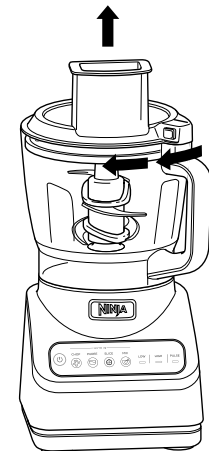

- 5 Plaats het deksel met de vultrechter op de kom en draai het rechtsom tot u een klik hoort; dit geeft aan dat het deksel is vergrendeld.

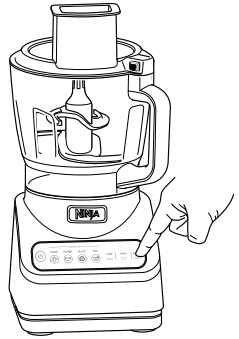

6a Sluit het apparaat aan op het stopcontact en druk vervolgens op de aan-/uitknop om hem in te schakelen. Als u een Auto-iQ®-programma gebruikt, selecteer dan eerst het programma dat het best bij uw recept past. De vooraf ingestelde functie zal het apparaat aan het einde van het programma automatisch stoppen. Om het apparaat op elk gewenst moment te stoppen, drukt u nogmaals op het op dat moment actieve programma.

6b Als u geen Auto-iQ®-programma gebruikt, selecteer dan een van de handmatige programma's. Zodra de ingrediënten uw gewenste consistentie hebben bereikt, druk dan nogmaals op de actieve knop en wacht tot het apparaat volledig stopt.



7 Druk na afloop op de knop op het deksel met de vultrechter, vlakbij het handvat, om het deksel te ontgrendelen en draai het deksel vervolgens naar links. Haal het deksel van de kom. Verwijder altijd de hakmessenset alvorens de ingrediënten uit de kom te halen. Verwijder de hakmessenset door de bovenkant van de stang voorzichtig vast te pakken en uit de kom te tillen.

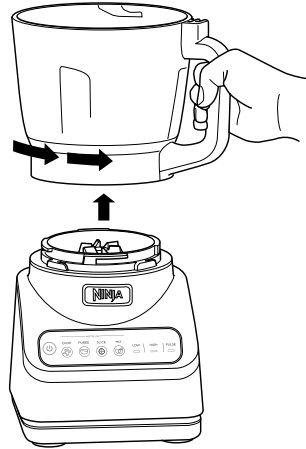

8 Draai de kom linksom en til hem op om de kom van de motorvoet te verwijderen.

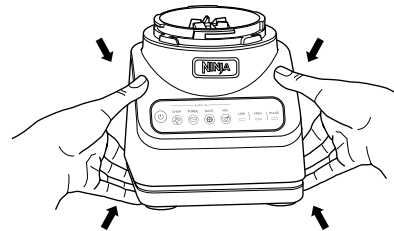

9 Druk op de aan-/uitknop om het apparaat uit te schakelen en haal het apparaat vervolgens uit het stopcontact. Raadpleeg het hoofdstuk Verzorging en onderhoud voor instructies voor het reinigen en opbergen.

BELANGRIJK: Lees alle waarschuwingen op pag. 100-102 nog eens door, voordat u verder gaat.

BELANGRIJK: Gebruik de instelling SNIJDEN of LAAG bij gebruik van de snij-/schaafschijf.

OPMERKING: Het deksel met de vultrechter heeft een duwer om voedsel door de trechter te leiden.

OPMERKING: De snij-/schaafschijf is omkeerbaar. Gebruik de kant gemarkeerd met "Plakken" voor het snijden van plakken. Keer de schijf voorzichtig om naar de kant gemarkeerd met "Rasp" als u wilt raspens.

1 Steek de motorvoet in het stopcontact en plaats hem op een schoon, droog, horizontaal oppervlak, zoals een aanrecht of tafel.

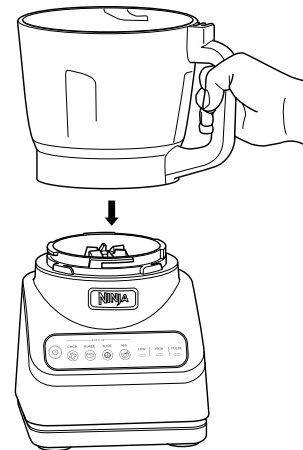

2 Zet de keukenmachinekom op de motorvoet en draai hem rechtsom totdat hij vastklikt.

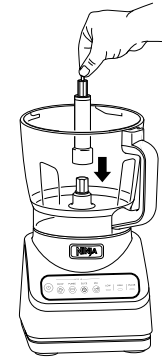

3 Plaats de schijfas op het aandrijfmecanisme in de kom.



4 Gebruik de vingergaten om de schijf vast te pakken en plaats hem over de as.



5 Plaats het deksel met de vultrechter op de kom en draai het rechtsom tot u een klik hoort; dit geeft aan dat het deksel is vergrendeld.



- 6** Sluit het apparaat aan op het stopcontact en druk vervolgens op de aan-/uitknop om hem in te schakelen. Selecteer LAAG. De schijf begint te draaien.



- 7** Voeg de ingrediënten die u wilt snijden of raspen toe via de vultrechter in het deksel. Gebruik de voedselduwer om het voedsel door de vultrechter te duwen. Het middelste stuk van de voedselduwer is verwijderbaar voor kleinere ingrediënten.

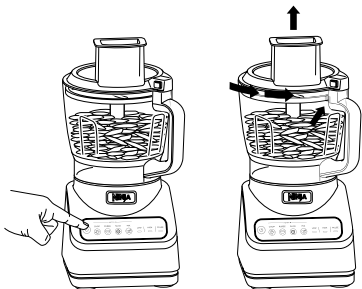

- 8** Wanneer u klaar bent, stopt u het apparaat door de aan-/uitknop aan te raken en wacht u tot de schijf stopt met draaien. Druk op de knop op het deksel met de vultrechter, vlakbij het handvat, om het deksel te ontgrendelen en draai het deksel vervolgens linksom. Haal het deksel van de kom.

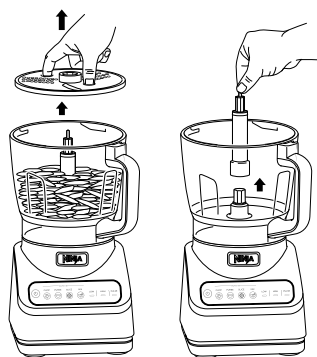

- 9** Til de schijf met behulp van de vingergaten voorzichtig uit de kom.
10 Pak de as aan de bovenkant van de stang vast en til hem uit de kom.

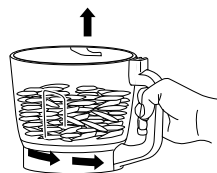

- 11** Draai de kom linksom en til hem op om de kom van de motorvoet te verwijderen.

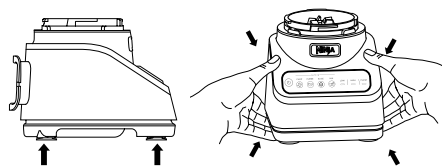

- 12** Druk op de aan-/uitknop om het apparaat uit te schakelen en haal het apparaat vervolgens uit het stopcontact. Raadpleeg het hoofdstuk Verzorging en onderhoud voor instructies voor het reinigen en opbergen.

BEHANDELING EN ONDERHOUD

REINIGING

Maak alle onderdelen van elkaar los. Was de kom in warm water en zeep met een zachte doek.

• Met de hand wassen

Was de kom, het deksel, de schijf en messensets in warm water met zeep. Gebruik voor het wassen van de messensets een afwasborstel met een handvat om rechtstreeks contact van de handen met de messen te voorkomen.

Hanteer messensets voorzichtig om contact met scherpe randen te voorkomen. Grondig spoelen en aan de lucht laten drogen.

• Vaatwasser

Alle hulpstukken zijn vaatwasserbestendig. Wij adviseren de kom, het deksel, de schijf en de messensets **ALLEEN** in het bovenste rek van de vaatwasser te plaatsen. Zorg ervoor dat de messenset uit de kom is verwijderd, voordat u hem in de vaatwasser plaatst. Wees voorzichtig bij het hanteren van de messensets.

• Motorvoet

Schakel vóór het reinigen het apparaat uit en trek de stekker van de motorvoet uit het stopcontact. Veeg de motorvoet af met een schone, vochtige doek.

Gebruik **GEEN** schurende doeken, sponzen of borstels om de voet te reinigen.

OPSLAG

Wikkel de voedingskabel rondom de snoerwikkelaar aan de achterkant van de motorvoet. Berg het apparaat rechtop op met alle messensets binnenin of bevestigd aan de kom met de deksels vergrendeld.

GEEN items bovenop de containers plaatsen. Bewaar verdere hulpstukken naast het apparaat of in een kastje, waar ze niet worden beschadigd en geen gevaar opleveren.

DE THERMOSTAAT VAN DE MOTOR RESETTEN

Dit apparaat is uitgerust met een uniek veiligheidssysteem dat schade aan de motor en het aandrijfsysteem van het apparaat voorkomt, als uw apparaat onbedoeld overbelast zou raken. Als het apparaat overbelast wordt, wordt de motor tijdelijk uitgeschakeld. Als dit plaatsvindt, dient u de onderstaande resetprocedure te volgen.

- 1 Haal het apparaat uit het stopcontact.
- 2 Laat het apparaat ongeveer 15 minuten afkoelen.
- 3 Verwijder het deksel en de messenset van de kom. Maak de kom leeg en zorg ervoor dat er geen ingrediënten vastzitten in de messenset.

BELANGRIJK: Zorg ervoor dat de maximale hoeveelheden niet worden overschreden. Dit is de hoofdoorzaak van overbelasting van het apparaat.

VERVANGENDE ONDERDELEN BESTELLEN

Om extra onderdelen en hulpstukken te bestellen, bezoek ninjakitchen.eu

⚠ WAARSCHUWING: Om het risico op elektrische schok en onbedoeld gebruik te verminderen, zet u het apparaat uit en trekt u de stekker uit het stopcontact alvorens problemen op te lossen.

Het apparaat schakelt niet uit.

- Verwijder de kom van de voet door hem linksom te draaien en op te tillen. Trek de voedingskabel uit het stopcontact.

Apparaat mengt niet goed; ingrediënten blijven plakken.

- De Auto-iQ®-programma's gebruiken, is de gemakkelijkste manier om geweldige resultaten te bereiken. De pulsen en onderbrekingen geven het voedsel de gelegenheid om in de richting van de messenset te zakken. Als de ingrediënten regelmatig vast komen te zitten, kan het toevoegen van een beetje vloeistof helpen.

De motorvoet blijft niet aan een aanrecht of tafelblad hechten.

- Zorg ervoor dat het oppervlak en de zuignappen schoongeveegd zijn. De zuignappen hechten alleen op gladde oppervlakken.
- De zuignappen blijven niet op bepaalde oppervlakken zoals hout, tegels en ongepolijste afwerkingen hechten.
- Gebruik het apparaat **NIET** als de motorvoet vastzit aan een oppervlak dat niet veilig is (sniijplanken, platen, enz.).

Het is lastig om het apparaat van het aanrecht te verwijderen om het op te bergen.

- Plaats uw beide handen onder de zijkanalen van de motorvoet en til het apparaat voorzichtig omhoog en naar u toe.

Het voedsel is niet gelijkmatig gehakt.

- Voor de beste resultaten bij het hakken dient u de ingrediënten in uniforme stukken te snijden en de kom niet te veel te vullen.

BEPERKTE GARANTIE VAN TWEE (2) JAAR

Als u een product in Nederland koopt als klant, kunt u aanspraak maken op uw wettelijke rechten t.a.v. de kwaliteit van het product (uw "wettelijke rechten"). U kunt deze wettelijke rechten uitoefenen ten opzichte van de verkoper van het product. Echter, bij Ninja zijn we zo overtuigd van de kwaliteit van onze producten (de "Producten"), dat wij u een extra garantie van twee jaar op de batterij geven. Deze garantie geldt uitsluitend voor Producten die in nieuwe en ongebruikte staat worden gekocht. Deze voorwaarden hebben alleen betrekking op onze garanties, uw wettelijke rechten als klant blijven hierbij gelden. Let op: de garantie van 2 jaar is beschikbaar in alle EU-landen.

De onderstaande voorwaarden beschrijven de vereisten en omvang van de garanties, die afgegeven zijn door de SharkNinja Germany GmbH, Kurt-Blaum-Platz 8, 63450 Hanau (Duitsland) ("ons, onze of wij"). Zij hebben geen invloed op uw wettelijke rechten of de verplichtingen van de verkoper van het product en uw overeenkomst met hem. Hetzelfde is van toepassing als u het product rechtstreeks bij Ninja heeft gekocht.

Ninja®-garanties

Een huishoudelijk keukenapparaat is een aanzienlijke investering. Uw nieuwe apparaat moet zo lang mogelijk correct werken. De garantie bij het apparaat is een belangrijke indicator en laat zien hoeveel vertrouwen de fabrikant in zijn product heeft en de kwaliteit hiervan.

U vindt online ondersteuning op www.ninjakitchen.eu.

Hoe registreer ik mijn garantie?

U kunt uw garantie binnen 28 dagen na aankoop online registreren. Om tijd te besparen heeft u de volgende informatie over uw apparaat nodig:

- Modelnr.
- Serienummer (indien beschikbaar)
- Aankoopdatum van het Product (aankoopbewijs of afleveringsbewijs)

Ga om online te registreren naar www.ninjakitchen.eu.

BELANGRIJK

- De garantie dekt uw Product gedurende 2 jaar vanaf de datum van aankoop.
- Bewaar altijd het aankoopbewijs. Wilt u gebruik maken van uw garantie, dan hebben wij het aankoopbewijs nodig om te controleren of de versterkte informatie correct is. Als u geen geldig aankoopbewijs kunt overleggen, zal uw garantie komen te vervallen.

Wat zijn de voordelen van het registreren van mijn garantie?

Wanneer u uw garantie registreert, kunt u ervoor kiezen onze nieuwsbrief met tips, advies en mededelingen te ontvangen. Ontvang het laatste nieuws over nieuwe Ninja-technologie en introducties. Als u uw garantie online registreert, krijgt u onmiddellijk een bevestiging dat wij uw gegevens hebben ontvangen.

Bezoek voor meer informatie over ons privacybeleid www.ninjakitchen.eu.

Hoe lang krijg ik garantie op Producten?

Door het vertrouwen wat wij hebben in ons ontwerp en de kwaliteit van ons product, geven wij twee jaar garantie op de aankoop van een Product.

TAKK

for å kjøpe Ninja® kjøkkenmaskin med Auto-iQ®



REGISTRER KJØPET DITT

 ninjakitchen.eu

 Skann QR-koden med en mobilenhet

TA VARE PÅ DENNE INFORMASJONEN

Modellnummer: _____

Serienummer: _____

Kjøpsdato: _____
(Ta vare på kvitteringen)

Butikken du kjøpte den i: _____

TEKNISKE SPESIFIKASJONER

Spenning: 220-240V~, 50-60Hz

Effekt: 850 Watt

LES NØYE OG OPPBEVAR FOR FREMTIDIG REFERANSE.

TIPS: Du finner modell- og serienummer på etiketten til QR-koden på baksiden av enheten, ved siden av strømledningen.

INNHALDSFORTEGNELSE

Viktige sikkerhetsinstruksjoner	116
Deler	119
Før førstegangsbruk	120
Funksjoner	120
Auto-iQ®-programmer	120
Manuelle programmer	120
Bruke kjøkkenmaskinbollen	121
Bruke skjære-/riveskiven	123
Stell og vedlikehold	125
Rengjøring	125
Oppbevaring	125
Tilbakestilling av motortermostaten	125
Bestilling av reservedeler	125
Retningslinjer for feilsøking	126



Dette merket indikerer at produktet ikke skal kastes sammen med annet husholdningsavfall i EU. For å forhindre potensiell skade av miljøet eller menneskelig helse fra ukontrollert kassering av avfall, skal det resirkuleres på en ansvarlig måte for å fremme bærekraftig gjenbruk av materielle ressurser. For å returnere din brukte enhet, bruk retur- og innsamlingssystemene, eller kontakt forhandleren der produktet ble kjøpt. De kan ta imot og resirkulere produktet på en miljømessig trygg måte.

⚠ ADVARSEL

For å redusere risikoen for personskade, brann, elektrisk støt og skade på eiendom, må grunnleggende sikkerhetsforholdsregler alltid følges, inkludert å ta hensyn til alle advarsler og etterfølgende instruksjoner. Bruk ikke dette apparatet til noe annet enn tiltenkt bruk.

- 1 Les alle instruksjoner før bruk av apparatet og tilbehøret.
- 2 Overhold og følg alle advarsler og instruksjoner nøye. Denne enheten har elektriske koblinger og bevegelige deler som vil kunne utgjøre en risiko for brukeren.
- 3 Ta deg god tid og utvis forsiktighet ved utpakking og oppsett av apparatet. Apparatet inneholder skarpe, løse kniver som kan føre til personskade ved feil håndtering.
- 4 Tell opp alt innholdet for å sikre at du har alle delene som trengs for å kunne bruke apparatet trygt og riktig.
- 5 Knivene er skarpe. Håndter forsiktig.
- 6 Dette produktet kommer med en hakkeknivenhet. Vis **ALLTID** forsiktighet ved håndtering av knivenheten. Knivenheten er skarp og låses **IKKE** på plass i beholderen. Knivenheten er designet for å kunne fjernes for å tilrettelegge for rengjøring og erstatning ved behov. Grip **KUN** knivenheten på toppen av skaftet. Manglende varsomhet ved håndtering av knivenheten vil resultere i risiko rifter.
- 7 Slå apparatet **AV**, og koble apparatet så fra av stikkontakten når det ikke er i bruk, før montering og demontering av deler og før rengjøring. For å koble fra, grip i støpselkroppen og dra det ut av stikkontakten. Trekk **ALDRI** ut kontakten ved å gripe og dra i den fleksible ledningen.
- 8 Før bruk, vask alle deler som vil kunne komme i kontakt med ingrediensene. Følg rengjøringsinstruksjonene som dekkes i denne instruksjonsveiledningen.
- 9 Kontroller knivenheten for skade før hver bruk. Hvis en kniv er bøyd eller skade mistenkes, kontakt SharkNinja for å arrangere en erstatning.
- 10 **IKKE** bruk dette apparatet utendørs. Det er kun ment for innendørs bruk.
- 11 **IKKE** bruk et elektrisk apparat med en skadet ledning eller støpsel, eller etter at apparatet har sviktet eller har falt i gulvet eller blir skadet på noen måte. Dette apparatet har ingen deler som kan vedlikeholdes av brukeren. Hvis skadet, kontakt SharkNinja for service.
- 12 Dette apparatet har viktige markeringer på pluggknivbladet. Hele strø姆ledningen er ikke egnet for utskifting. Hvis skadet, kontakt SharkNinja for service.
- 13 Skjøteledninger bør **IKKE** brukes med dette apparatet.
- 14 For å unngå risiko for elektrisk støt, **IKKE** senk apparatet ned i vann, eller la ledningen komme i kontakt med noen form for væske.
- 15 **IKKE** la ledningen henge over kanten på bord eller arbeidsbenker. Ledningen kan fanges og dra apparatet av arbeidsbenken.
- 16 **IKKE** la enheten eller ledningen komme i kontakt med varme overflater, inkludert komfyrer og andre varmeapparater.

- 17 Bruk **ALLTID** apparatet på en tørr, jevn overflate.
- 18 **IKKE** la små barn bruke apparatet eller leke med det. Hold et godt øye med apparatet når det brukes i nærheten av barn.
- 19 Dette apparatet er **IKKE** ment å skulle brukes av personer med reduserte fysiske, sensoriske eller mentale evner eller mangel på erfaring og kunnskap, med mindre de har blitt gitt tilsyn eller veiledning om bruken av apparatet fra en person som er ansvarlig for sikkerheten deres.
- 20 Bruk **KUN** fester og tilbehør som leveres sammen med produktet eller som anbefales av SharkNinja. Bruk av tilbehør, inkludert sylteglass, som ikke er anbefalt eller selges av SharkNinja, kan forårsake brann, elektrisk støt eller skade.
- 21 Plasser **ALDRI** en knivenhet på motorbasen uten at den først er festet til en tilhørende beholder (bolle) og lokk.
- 22 Hold hender, hår, og klær borte fra beholderen ved feste og bruk.
- 23 Under bruk og håndtering av apparatet, må du unngå kontakt med bevegelige deler.
- 24 **IKKE** fyll beholdere over strekene for **MAKSIMAL FYLL** eller **MAKSIMAL VÆSKE**.
- 25 **IKKE** bruk apparatet med en tom beholder.
- 26 **IKKE** bruk noen av beholderne eller tilbehør som medfølger apparatet i mikrobølgeovn.
- 27 Ha **ALLTID** oppsyn med apparatet når det brukes.
- 28 **IKKE** bland varme væsker. Å gjøre dette kan resultere i oppbygging av trykk og dampeksposering som kan medføre risiko for at brukeren blir brent.
- 29 **IKKE** behandle tørre ingredienser med hakkeknivenheten.
- 30 For å redusere risikoen for skade, plasser aldri skjæreblad eller -skiver på basen uten å først sette bollen på plass.
- 31 **IKKE** kvern med hakkeknivenheten.
- 32 Bruk **ALDRI** apparatet uten at lokk og hetter er på plass. **IKKE** prøv å bryte opp låsemekanismen. Pass på at beholderen og lokket er satt ordentlig på plass før bruk.
- 33 Pass på at alle redskaper er fjernet fra beholderen før bruk. Manglende fjerning av redskaper fra beholdere kan føre til at de knuses og kan gi skade på personer og eiendom.
- 34 Hold hender og redskaper borte fra beholderen under kutting for å redusere risikoen for alvorlig personskade eller skade på mikseren/kutteren. En skrape vil kunne brukes, men **KUN** når apparatet ikke er i gang. Når du bruker prosessoren, bruk alltid en skyver for å tilsette ingredienser. Tilsett **ALDRI** ingredienser for hånd.

TA VARE PÅ DISSE INSTRUKSJONENE

VIKTIGE SIKKERHETSINSTRUKSJONER

LES NØYE FØR BRUK • KUN TIL HJEMMEBRUK

⚠ ADVARSEL

For å redusere risikoen for personskade, brann, elektrisk støt og skade på eiendom, må grunnleggende sikkerhetsforholdsregler alltid følges, inkludert å ta hensyn til alle advarsler og etterfølgende instruksjoner. Bruk ikke dette apparatet til noe annet enn tiltenkt bruk.

- 35 IKKE** forsøk å fjerne beholderen eller lokket fra motorbasen når knivenheten fortsatt roterer. La apparatet stoppe helt før du fjerner lokk og beholder.
- 36** Hvis apparatet blir overopphetet, vil en termobryter aktiveres og slå av motoren midlertidig. For å tilbakestille, koble fra apparatet og la det kjøle seg ned i omtrent 15 minutter før det brukes igjen.
- 37 IKKE** eksponer beholderne og tilbehøret for ekstreme temperaturforandringer. Dette kan føre til skade.
- 38** Når behandlingen er fullført, må du sikre at knivenheten er fjernet **FØR** du tømmer ut beholderens innhold. Fjern knivenheten ved å forsiktig gripe tak i toppen av skaftet og løfte den ut av beholderen. Manglende fjerning av knivenheten før du tømmer beholderen resulterer i risiko for rifter.
- 39** Maksimal watt-rangering for dette apparatet er basert på konfigurasjonen av kjøkkenmaskinbollen. Andre konfigurasjoner vil kunne bruke mindre kraft eller strøm.
- 40 IKKE** senk motorbasen eller kontrollpanelet ned i vann eller andre væsker. **IKKE** spray motorbasen eller kontrollpanelet med væske.
- 41 IKKE** prøv å slipe knivene.
- 42** Slå av apparatet og koble fra motorbasen før rengjøring.
- 43** Tilsett aldri ingredienser for hånd. Bruk alltid materen.
- 44** For å redusere risikoen for skade fra defekt ved prosessorens bolle eller når lokket tas av, **IKKE** fyll bollen med isbiter til knusing.

TA VARE PÅ DISSE INSTRUKSJONENE

DELER

Det er mange forskjellige tilbehør som er kompatible med denne kjøkkenmaskin-serien.

MERK: Toppklaffen på boksen viser tilbehøret som følger med modellen.

For å kjøpe mer tilbehør og finne flotte oppskrifter, besøk ninjakitchen.eu.

DELER

- A** Skyver for sjaktlokk
- B** Sjaktlokk
- C** 2,1 L kjøkkenmaskinbolle
- D** Motorbase
(strømledning vises ikke)
- E** Reversibel skjære-/riveskive
- F** Skiveadapter
- G** Hakkeknivenhet
- H** Deigknivenhet

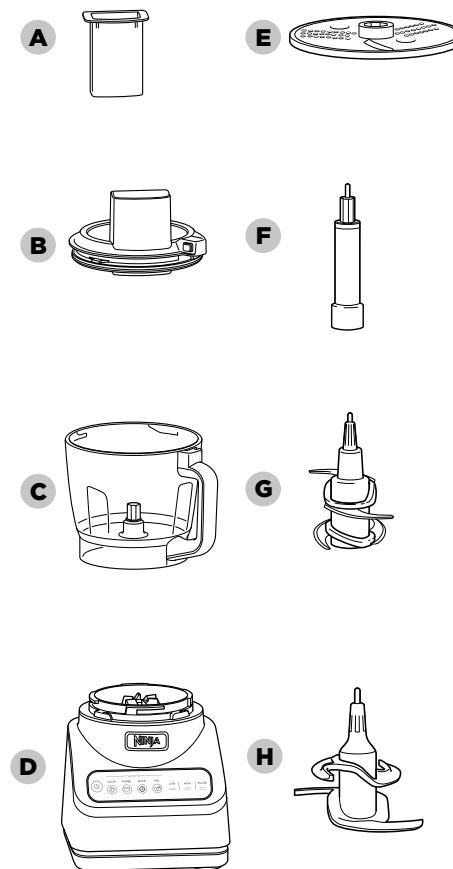

FØR FØRSTEGANGSBRUK

VIKTIG: Se gjennom alle advarsler på sidene 116-118 før du går videre.

MERK: Alle deler inneholder ikke BPA tåler oppvaskmaskin. Det anbefales at bollen, lokket, skiven og knivenhetene plasseres i det øverste brettet i oppvaskmaskinen. Utvis forsiktighet når du håndterer knivenheter.

- 1 Fjern all emballasje fra apparatet. Utvis forsiktighet når du pakker ut knivenheter. Alle knivenhetene er skarpe.
- 2 Hakkeknivenheten er **IKKE** låst på plass i bollen. Håndter hakkeknivenheten ved å gripe toppen av skaftet.
- 3 Vask bolle, lokk, skive og knivenheter i varmt såpevann og bruk en oppvaskkost for å unngå direkte kontakt med knivene. Utvis forsiktighet ved håndtering av knivenhetene, da knivene er skarpe.
- 4 Rengjør og lufttørk alle deler nøye.
- 5 Tørk av kontrollpanelet med en myk klut. La tørke helt før bruk.

FUNKSJONER

 Av/på-knappen skal brukes til å slå enheten av eller på.

AUTO-iQ®

Intelligente forhåndsinnstilte programmer kombinerer unike blanding- og pausemønstre som gjør arbeidet for deg. Når et Auto-iQ®-program er valgt, starter det umiddelbart og stopper automatisk når behandlingen er fullført. For å stoppe behandlingen før slutten av et program, trykk på-knappen på nytt.

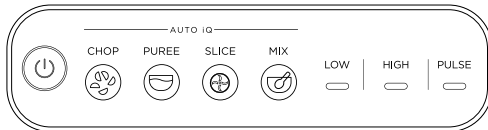

Auto-iQ® -PROGRAMMER

HAKK

Tidsinnstilte pulseringer og pauser gir deg konsekvente hakkeresultater. Kjør program én gang for en stor hakking, to ganger for en liten hakking og tre ganger hvis du foretrekker det enda finere.

PURÉ

Lag alt fra silkemyke sauser til den perfekte hummus.

SNITT

Bruk sammen med det reversibelt skiveformede bladet for å raskt snitte eller rive ost og grønnsaker med minimal innsats.

BLAND

Bland raskt sammen deiger og rører for pizza, brød, bakverk og kaker.

MANUELLE PROGRAMMER

LAV og HØY

Når valgt, kjører hver av disse hastighetene kontinuerlig til de slås av. De fungerer ikke sammen med noen forhåndsinnstilte Auto-iQ®-programmer.

PULSE

Gir større kontroll over pulsering og behandling. Er kun i bruk når PULSERING-knappen trykkes på. Bruk korte trykk for korte pulseringer og lange trykk for lange pulseringer.

VIKTIG: IKKE kjør enheten på HIGH hvis du bruker deigkniven.

VIKTIG: Enheten er IKKE beregnet til å knuse is. Se advarsler.

BRUKE KJØKKENMASKINBOLLEN

VIKTIG: Som en sikkerhetsfunksjon, hvis knivenheten ikke er satt helt på plass, vil du ikke kunne installere og låse lokket på plass.

MERK: IKKE tilsett ingredienser før du har fullført installeringen av knivenheten.

MERK: Følg de samme instruksjonene for å installere knivenheten.

- 1 Plasser motorbasen på en ren, tørr, jevn overflate som en benkeplate eller et bord.

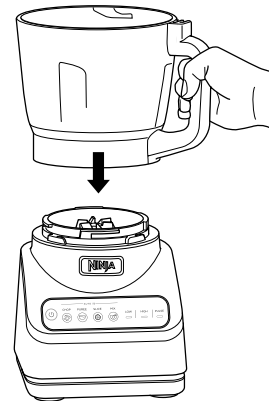

- 2 Senk kjøkkenmaskinbollen ned på motorbasen og roter med klokken til den klikker på plass.

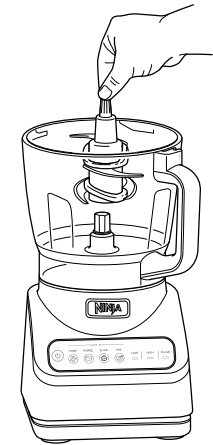

- 3 Mens du utviser forsiktighet, grip hakkeknivenheten øverst på skaftet og plasser den på drivverket inne i bollen. Merk at hakkeknivenheten vil sitte løst på drivverket.
- 4 Tilsett ingredienser i bollen, pass på at du ikke overskrider MAKSIMAL-streken.

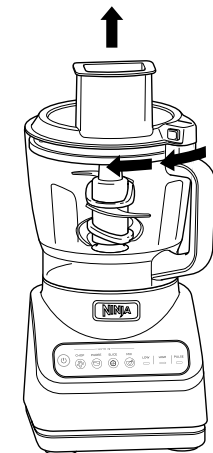

- 5 Plasser sjaktlokket på bollen, og vri med klokken inntil du hører et klikk, noe som indikerer at lokket er låst på plass.

BRUKE KJØKKENMASKINBOLLEN - FORTSATT

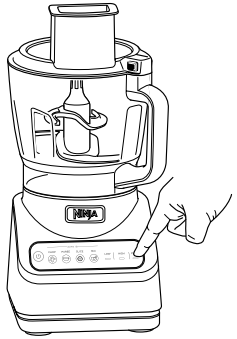

6a Koble til enheten og trykk på strømknappen for å slå den på. Hvis du bruker et Auto-iQ®-program, velg først programmet som passer best til oppskriften din. Den forhåndsinnstilte funksjonen stopper automatisk enheten ved slutten av programmet. For å stoppe enheten når som helst, trykk på det aktive programmet på nytt.

6b Hvis du ikke bruker et Auto-iQ®-program, velg ett av de manuelle programmene. Når ingrediensene har nådd ønsket konsistens, trykk på-knappen igjen, og vent til enheten stopper helt.



7 Når ferdig, trykk ned knappen på sjaktlokket i nærheten av håndtaket for å løsne, og vri lokket mot klokken. Løft lokket fra bollen. Fjern alltid hakkeknivenheten før du tømmer noen av ingrediensene fra bollen. For å fjerne hakkeknivenheten, grip den forsiktig i toppen på skaftet og løft den ut av bollen.

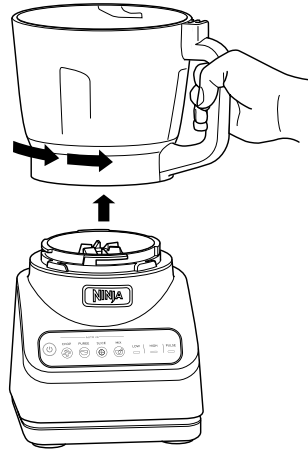

8 For å fjerne bollen fra motorbasen, vri bollen mot klokken og løft den.

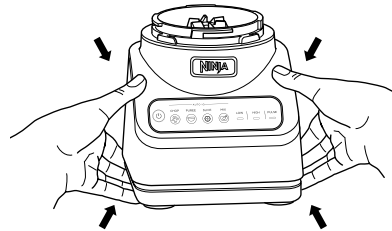

9 Trykk av/på-knappen for å slå av enheten, og koble deretter fra enheten. Se avsnittet Stell og vedlikehold for instruksjoner om rengjøring og oppbevaring.

BRUKE SKJÆRE-/RIVESKIVEN

VIKTIG: Se gjennom alle advarsler på sidene 116-118 før du går videre.

VIKTIG: Bruk SNITT- eller LAV-innstillingen når du bruker skjære-/riveskiven.

MERK: Sjaktlokket har en skyver som vil føre ingrediensene gjennom sjakten.

MERK: Skjære-/riveskiven er reversibel. Bruk siden merket «snitte» for å snitte. Snu forsiktig skiven over til siden merket «river» for å rive.

1 Plasser motorbasen på en ren, tørr, jevn overflate som en benkeplate eller et bord.

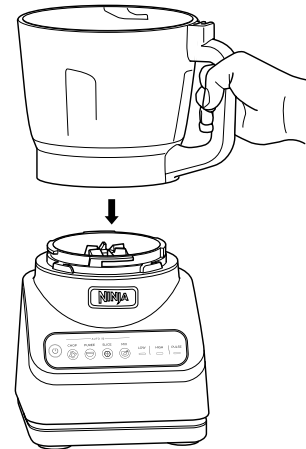

2 Senk kjøkkenmaskinbollen ned på motorbasen og roter med klokken til den klikker på plass.

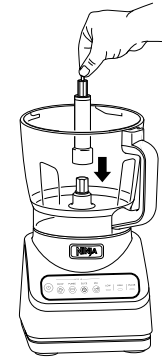

3 Plasser skivespindelen på drivverket inne i bollen.

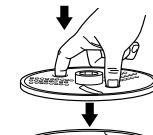

4 Bruk fingerhullene til å gripe skiven, og plasser den over spindelen.



5 Plasser sjaktlokket på bollen, og vri med klokken inntil du hører et klikk, noe som indikerer at lokket er låst på plass.



- 6 Koble til enheten og trykk på strømknappen for å slå den på. Velg LAV. Skiven vil begynne å rotere.



- 7 Tilsett ingrediensene du vil snitte eller rive gjennom sjakten på lokket. Bruk skyveren for å hjelpe med å føre ingrediensene gjennom sjakten. Den midtre delen av skyveren kan tas av og brukes til mindre ingredienser.

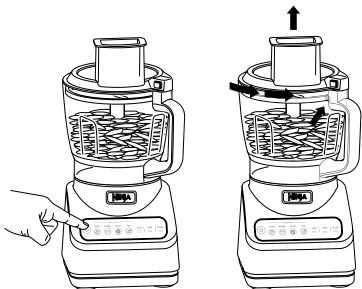

- 8 Når du er ferdig, stopp enheten ved å trykke av/på-knappen og vent til skiven slutter å rotere. Trykk ned knappen på sjaktlokket i nærheten av håndtaket for å løsne, og vri lokket mot klokken. Løft lokket fra bollen.

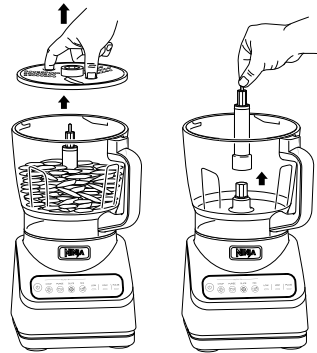

- 9 Bruk fingerhullene til å forsiktig løfte skiven ut av bollen.
10 Grip spindelen på toppen av skaftet og løft den ut av bollen.

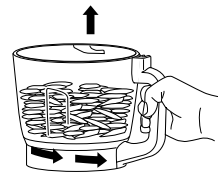

- 11 For å fjerne bollen fra motorbasen, vri bollen mot klokken og løft den.

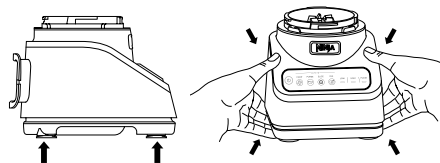

- 12 Trykk av/på-knappen for å slå av enheten, og koble deretter fra enheten. Se avsnittet Stell og vedlikehold for instruksjoner om rengjøring og oppbevaring.

STELL OG VEDLIKEHOLD

RENGJØRING

Skull alle delene fra hverandre. Vask bollen i varmt såpevann med en myk klut.

• Vask for hånd

Vask bolle, lokk, skive og knivenhet i varmt såpevann. Når du vasker knivenheten, bruk en oppvaskkost for å unngå direkte hudkontakt med kniver.

Håndter knivenhetene med forsiktighet for å unngå kontakt med skarpe kanter. Skyll og lufttørk grundig.

• Oppvaskmaskin

Alt tilbehør tåler oppvaskmaskin. Det anbefales at bollen, lokket, skiven og knivenhetene plasseres **KUN** i det øverste brettet i oppvaskmaskinen. Pass på at knivenheten er tatt ut av bollen før den plasseres i oppvaskmaskinen. Utvis forsiktighet når du håndterer knivenheten.

• Motorbase

Slå av enheten og koble fra motorbasen før rengjøring. Rengjør motorbasen med en ren, fuktig klut.

IKKE bruk slipende kluter, pads eller børster for å rengjøre basen.

OPPBEVARING

Surr ledningen rundt ledningsholderen bak på motorbasen. Oppbevar enheten stående og oppbevar alle knivenheter inni eller festet til bollen med lokket låst på plass.

IKKE stable ting på toppen av beholderne. Oppbevar gjenværende tilbehør sammen med enheten eller i et skap hvor de ikke vil skades eller utgjøre en fare.

TILBAKESTILLING AV MOTORTERMOSTATEN

Enheden har et unikt sikkerhetssystem som forhindrer skade på motoren og drivsystemet hvis du tilfeldigvis skulle overbelaste enheten. Hvis enheten blir overbelastet, vil motoren deaktiveres midlertidig. Dersom dette skulle skje, må du følge prosedyren for tilbakestilling nedenfor.

- 1 Koble enheten fra kontakten.
- 2 La enheten kjøle seg ned i omtrent 15 minutter.
- 3 Fjern lokket på bollen og knivenheten. Tøm bollen og pass på at ingen ingredienser fester seg i knivenheten.

VIKTIG: Pass på at maksimale kapasiteter ikke overskrides. Dette er den mest vanlige årsaken til overbelastning av apparatet.

BESTILLING AV RESERVEDELER

For å bestille flere deler og tilbehør, besøk: ninjakitchen.eu

⚠ ADVARSEL: For å redusere risikoen for elektrisk støt og utilsiktet bruk, skru av strømmen og koble fra enheten før feilsøking.

Apparatet slår seg ikke av.

- Fjern bollen fra basen ved å rotere den mot klokken og løfte den. Koble ledningen fra kontakten.

Enheten blander ikke godt; ingrediensene sitter fast.

- Auto-iQ®-programmene er den enkleste måten å oppnå flotte resultater på. Pulseringen og pausene lar ingrediensene trekke nedover mot knivenheten. Hvis ingrediensene ofte setter seg fast, vil det vanligvis hjelpe å tilsette litt væske.

Motorbasen vil ikke feste seg til benkeplaten eller bordplaten.

- Kontroller at overflaten og sugeføttene er tørket rene. Sugeføttene vil bare feste seg til glatte overflater.
- Sugeføttene vil ikke feste seg til alle overflater, som for eksempel ved, fliser og ikke-polerte flater.
- **IKKE** forsøk å bruke apparatet når motorbasen er festet til en overflate som ikke er sikker (skjærebrett, tallerken og fat osv.).

Det er vanskelig å fjerne enheten fra benkeplaten for oppbevaring.

- Plasser hendene under begge sidene på motorbasen og dra enheten forsiktig opp og mot deg.

Ingrediensene er ikke jevnt hakket.

- For best resultat når du hakker, skjær ingrediensene i en jevn størrelse og ikke overfyll bollen.

TO (2) ÅRS BEGRENSET GARANTI

Når du kjøper et produkt i Norge som forbruker får du visse lovmessige rettigheter når det gjelder produktets kvalitet (dine «lovfestede rettigheter»). Du kan håndheve disse lovmessige rettighetene overfor forhandleren din. Hos Ninja har vi så stor tiltro til kvaliteten på våre produkter ("Produktene") at vi gir deg en ekstra produsentgaranti i opptil to år. Denne garantien gjelder kun dersom produktet er kjøpt som nytt og ubrukt. Disse vilkårene og betingelsene gjelder kun for garantiene våre - dine lovfestede rettigheter som kjøper påvirkes ikke. Vær oppmerksom på at 2-års garantien er tilgjengelig i alle EU-land.

Vilkårene nedenfor beskriver forutsetningene for og omfanget av garantiene våre, som ytes av SharkNinja Germany GmbH, Kurt-Blaum-Platz 8, 63450 Hanau (Tyskland) ("oss", "vår" eller "vi"). De påvirker ikke dine lovfestede rettigheter eller forhandlerens forpliktelser og din kontrakt med dem. Det samme gjelder hvis du har kjøpt produktet direkte fra Ninja.

Ninja®-garantier

En kjøkkenmaskin utgjør en betydelig investering. Din nye maskin må fungere riktig så lenge som mulig. Garantien den kommer med er en viktig faktor - og viser hvor stor tillit produsenten har til produktet sitt og sin produksjonskvalitet.

Du finner online-støtte på www.ninjakitchen.eu

Hvordan registrerer jeg garantien min?

Du kan registrere garantien din på nettet innen 28 dager etter kjøpet. For å spare tid trenger du følgende informasjon om maskinen:

- Modellnr.
- Serienummer (kun hvis det er tilgjengelig)
- Kjøpsdato for produktet (kvittering eller følgeseddel)

For å registrere online, gå til www.ninjakitchen.eu

VIKTIG

- Garantien dekker produktet ditt i 2 år og starter fra kjøpsdatoen.
- Ta vare på kvitteringen. Hvis du må benytte deg av garantien, trenger vi kvitteringen for å bekrefte at informasjonen du har oppgitt til oss er korrekt. Hvis du ikke kan fremlegge en gyldig kvittering, vil det føre til at garantien blir ugyldig.

Hva er fordelene ved å registrere garantien min?

Når du registrerer garantien din, kan du velge å motta vårt nyhetsbrev med tips, råd og konkurranser. Få med deg siste nytt om Ninja-teknologi og lanseringer. Hvis du registrerer garantien på nettet, får du umiddelbart bekreftelse på at vi har mottatt informasjonen din.

Nærmere informasjon om våre retningslinjer om personvern finner du på www.ninjakitchen.eu

Hvor lenge er det garanti på produktene våre?

Vår tillit til vår design og kvalitetskontroll betyr at det nye produktet ditt er garantert i til sammen to år.

Hva dekkes av garantien?

Reparasjon eller erstatning (etter Ninjas skjønn) av produktet ditt, inkludert alle deler og arbeidskostnader i tilfelle defekt på design, materialer og utførelse (inkludert transport- og forsendelseskostnader). Garantien vår gis i tillegg til dine lovfestede rettigheter som forbruker.

MERKNADER

Hva dekkes ikke av garantien?

- Normal slitasje.
- Utilsiktet skade, feil forårsaket av uaktsom bruk eller vedlikehold, feilaktig bruk, forsømmelse, uforsiktig bruk eller all annen håndtering av kjøkkenmaskin som ikke er i samsvar med Ninja® sin håndbok som fulgte med maskinen din.
- Bruk av kjøkkenmaskinen til alt annet enn normale husholdningsformål.
- Bruk av deler som ikke er satt sammen eller montert i henhold til håndboken.
- Bruk av deler eller tilbehør som ikke er originale Ninja®-komponenter.
- Feil montering (unntatt når monteringen utføres av Ninja®).
- Reparasjoner eller endringer utført av andre enn Ninja eller deres representanter, med mindre du kan vise at reparasjonene eller endringene utført av andre ikke er relatert til den defekten du gjør garantien gjeldende for.

Hva skjer når garantien min utløper?

Ninja designer ikke produkter for at de skal vare i en begrenset tidsperiode. Vi forstår at kunder kan ha et ønske om å reparere kjøkkenmaskinen sin etter at garantien er utløpt. I slike tilfeller ber vi deg om å finne online-støtte på www.ninjakitchen.eu.

Hvor kan jeg kjøpe originale Ninja-reservedeler og -tilbehør?

Ninja-reservedeler og tilbehør er utviklet av de samme ingeniørene som har utviklet din Ninja-kjøkkenmaskin. Du finner et komplett utvalg av Ninja-reservedeler og tilbehør for alle Ninja-maskiner på www.ninjakitchen.eu

Husk at bruk av reservedeler som ikke er fra Ninja kan føre til at produksjonsgarantien din blir ugyldig. Dine lovbestemte rettigheter påvirkes ikke.



REKISTERÖI OSTOKSESI

 ninjakitchen.eu

 Skannaa QR-koodi mobiililaitteella

SÄILYÄ NÄMÄ TIEDOT

Mallinnumero: _____

Sarjanumero: _____

Ostopäivämäärä: _____
(Säilytä kuitti)

Ostopaikka: _____

TEKNISET TIEDOT

Jännite: 220-240 V-, 50-60 Hz

Teho: 850 W

**LUE OPAS HUOLELLISESTI JA SÄILYÄ
SE TULEVAA TARVETTA VARTEN.**

VINKKI: Malli- ja sarjanumero löytyvät
laitteen takana virtajohdon vieressä
olevasta QR-koodimerkinnästä.

SISÄLTÖ

Tärkeitä turvallisuusohjeita	132
Osat	135
Ennen ensimmäistä käyttöä	136
Ominaisuudet	136
Auto-iQ®-ohjelmat monitoimikoneen kulholle	136
Manuaaliset ohjelmat	136
Monitoimikoneen kulhon käyttö	137
Viipalointi-/raastinlevyn käyttö	139
Puhdistus ja huolto	141
Puhdistus	141
Säilytys	141
Moottorin termostaatin nollaus	141
Varaosien tilaaminen	141
Vianmääritysopas	142



Tämä merkintä kertoo, että laitetta ei pidä hävittää kotitalousjätteen mukana missään EU:n alueella. Valvomattoman jätteiden hävittämisen aiheuttaman mahdollisen ympäristö- tai terveyshaitan välttämiseksi laite on kierrätettävä vastuullisesti kestävästä materiaaliresurssien uudelleenkäytön edistämiseksi. Käytä käytettyä laitetta palauttaessasi palautus- ja keräysjärjestelmiä tai ota yhteyttä tämän tuotteen myyjään. Myyjä voi vastaanottaa tuotteen, jotta se kierrätettäisiin ympäristölle turvallisella tavalla.

VAROITUS

Perusturvallisuusohjeita täytyy aina noudattaa loukkaantumisien, tulipalon, sähköiskun tai omaisuusvahinkojen välttämiseksi. Tällaisiin ohjeisiin sisältyvät myös seuraavat numeroidut varoitukset ja niitä seuraavat ohjeet. Älä käytä laitetta muuhun kuin käyttötarkoitustaan vastaavaan käyttöön.

- 1 Lue kaikki ohjeet ennen laitteen ja sen lisävarusteiden käyttöä.
- 2 Noudata kaikkia varoituksia ja ohjeita. Tässä laitteessa on sähköliitännät ja liikkuvia osia, joista voi aiheutua vaara käyttäjälle.
- 3 Laitteen purkamisen pakkauksesta ja sen käyttöönoton täytyy tapahtua rauhallisesti ja varovaisuutta noudattaen. Tässä laitteessa on teräviä irrallisia teriä. Ne voivat aiheuttaa vammoja, mikäli niitä käsitellään väärin.
- 4 Tarkista sisältö varmistaaksesi, että pakkauksessa on kaikki tarvittavat osat laitteen oikeaa ja turvallista käyttöä varten.
- 5 Terät ovat teräviä. Käsittele varovasti.
- 6 Laite toimitetaan varustettuna monitasoteräyksiköllä. Ole **AINA** varovainen teräkokoonpanoja käsitellessäsi. Teräkokoonpano on terävä, **EIKÄ** sitä ole lukittu paikoilleen astiaansa. Teräkokoonpano on suunniteltu irrotettavaksi, jotta sen puhdistus ja mahdollinen vaihto olisi helppoa. Tartu teräkokoonpanoon **VAIN** varren yläosasta. Varovaisuuden noudattamatta jättäminen teräkokoonpanoa käsiteltäessä voi aiheuttaa viiltohaavoja.
- 7 Katkaise virta **POIS** laitteesta. Virtajohto on irrotettava pistorasiasta, kun laite ei ole käytössä, ennen osien kokoonpanoa tai irrottamista sekä ennen puhdistusta. Irrota pistoke pistorasiasta tarttumalla pistokkeeseen. Älä **KOSKAAN** irrota pistoketta pistorasiasta tarttumalla joustavaan johtoon ja vetämällä sitä.
- 8 Pese ennen käyttöä kaikki osat, jotka saattavat joutua kosketuksiin ruoka-aineiden kanssa. Noudata tässä käyttöoppaassa annettuja pesuohjeita.
- 9 Ennen jokaista käyttöä on tarkistettava kaikki terät, ettei niissä ole vaurioita. Mikäli terät ovat taipuneita tai vaurioita epäillään, on vaihto järjestettävä ottamalla yhteyttä SharkNinjaan.
- 10 Laitetta **EI SAA** käyttää ulkotiloissa. Se on suunniteltu ainoastaan sisätiloissa tapahtuvaan kotitalouskäyttöön.
- 11 **ÄLÄ** käytä laitetta, jos sen johto tai pistoke on vahingoittunut tai jos laitteessa on ollut vika tai se on pudonnut tai vahingoittunut jollakin tavalla. Tässä laitteessa ei ole osia, joita käyttäjä voisi itse huoltaa. Mikäli laite vaurioituu, täytyy huolto järjestää ottamalla yhteyttä SharkNinjaan.
- 12 Tämän laitteen pistokkeessa on tärkeitä merkintöjä. Virtajohto ei sovellu vaihdettavaksi. Mikäli laite vaurioituu, täytyy huolto järjestää ottamalla yhteyttä SharkNinjaan.
- 13 Tämän laitteen kanssa **EI** pidä käyttää jatkojohtoja.
- 14 Sähköiskuvaaran välttämiseksi laite **EI SAA** upottaa veteen tai muuhun nesteeseen. Älä myöskään anna virtajohdon päästä kosketukseen veden tai muiden nesteiden kanssa.
- 15 Johtoa **EI SAA** päästää roikkumaan pöydän tai työtasojen reunojen yli. Johdosta nykäisy saattaa vetää laitteen alas työskentelytasolta.

- 16 Laite tai johto **EIVÄT SAA** päästä kosketuksiin kuumien pintojen, kuten uunien ja muiden lämmityslaitteiden kanssa.
- 17 Laitetta täytyy **AINA** käyttää kuivalla ja tasaisella alustalla.
- 18 **ÄLÄ** anna lasten käyttää tätä laitetta tai leikkiä sillä. Huolellinen valvonta on tarpeen, kun laitetta käytetään lasten läheisyydessä.
- 19 Sellaiset henkilöt, joiden fyysinen, sensorinen tai henkinen toimintakyky on rajoittunut tai joilla ei ole tarvittavaa kokemusta tai tietoa laitteen käytöstä, voivat käyttää laitetta **AINOASTAAN**, jos heidän turvallisuudestaan vastaava henkilö valvoo heitä ja ohjeistaa laitteen turvallisessa käytössä.
- 20 **AINOASTAAN** tuotteen mukana toimitettuja tai SharkNinjan suosittelemia kiinnikkeitä ja lisälaitteita saa käyttää. Sellaisten varusteiden (säilöntätölkkit mukaan lukien) käyttö, jotka eivät ole SharkNinjan suosittelemia tai myymiä, saattaa aiheuttaa tulipalon, sähköiskun tai vamman.
- 21 Teräkokoonpanoa ei saa **KOSKAAN** asettaa moottorijalustaan, ellei sitä ole ensin kiinnitetty vastaavaan astiaan (kulho, kannu, kuppi) ja kanteen. Käsiä, hiuksia ja vaatekangasta ei saa päästää joutumaan astiaan sitä täytettäessä ja käytettäessä.
- 22 Liikkuvien osien koskettamista täytyy välttää laitteen käytön ja käsittelyn aikana.
- 23 Laitteen astioita **EI SAA** täyttää **ENIMMÄISTÄYTTÖ-** tai **ENIMMÄISNESTERAJOJEN** yli.
- 24 Laitetta **EI SAA** käyttää tyhjiällä astioilla.
- 25 Laitteen mukana toimitettuja astioita tai lisävarusteita **EI SAA** lämmittää mikroaaltouunissa.
- 26 Laitetta ei saa **KOSKAAN** jättää ilman valvontaa käytön aikana.
- 27 **ÄLÄ** sekoita kuumia nesteitä. Sellainen saattaa aiheuttaa paineen kerääntymisen sekä laitteen altistumisen höyrylle, mikä puolestaan saattaa aiheuttaa palovammoja käyttäjälle.
- 28 **ÄLÄ** käsittele kuiva-aineisia silppuamisteräyksiköllä.
- 29 Älä koskaan aseta leikkuuteräyksikköä tai levyjä jalustalle laittamatta ensin kulhoa kunnolla paikalleen loukkaantumisvaaran vähentämiseksi.
- 30 **ÄLÄ** jauha silppuamisteräyksiköllä.
- 31 Laitetta ei saa **KOSKAAN** käyttää ilman, että kannet ja korkit ovat paikoillaan. Lukitusmekanismia **EI SAA** yrittää ohittaa. Astian ja kannen oikea asennus on varmistettava ennen laitteen käyttöä.
- 32 Ennen käyttöä on varmistettava, että kaikki työvälineet on poistettu astioista. Työvälineiden poistamatta jättäminen voi aiheuttaa astioiden särkymisen sekä mahdollisesti myös henkilö- ja omaisuusvahinkoja.

SÄILYÄ NÄMÄ OHJEET

TÄRKEITÄ TURVALLISUUSOHJEITA

LUE HUOLELLISESTI ENNEN KÄYTTÖÄ • VAIN KOTITALOUSKÄYTTÖÖN

VAROITUS

Perusturvallisuusohjeita täytyy aina noudattaa loukkaantumisien, tulipalon, sähköiskun tai omaisuusvahinkojen välttämiseksi. Tällaisiin ohjeisiin sisältyvät myös seuraavat numeroidut varoitukset ja niitä seuraavat ohjeet. Älä käytä laitetta muuhun kuin käyttötarkoitustaan vastaavaan käyttöön.

- 33** Kädet ja työvälineet on pidettävä poissa astioista silppuamisen aikana. Tällä vältetään vakavat henkilövahingot sekä sekoittimelle/silppurille aiheutuvat vauriot. Kaavinta voidaan käyttää **VAIN** kun tehosekoitin tai monitoimikone ei ole käynnissä. Kun käytät monitoimikonetta, käytä aina ruoan paininta ruoan lisäämiseen. **ÄLÄ KOSKAAN** lisää ruokaa käsin.
- 34** Astiaa tai sen kantta **EI SAA** yrittää irrottaa moottorijalustasta teräyksikön vielä pyöriessä. Laitteen täytyy antaa pysähtyä kokonaan ennen kannen tai astian irrottamista.
- 35** Jos laite ylikuumenee, lämpösuojakytkin laukeaa ja sammuttaa moottorin tilapäisesti. Lämpösuojakytkin nollataan irrottamalla laite verkkovirrasta ja antamalla sen jäähtyä noin 15 minuutin ajan ennen laitteen käyttämistä uudelleen.
- 36** Astioita ja lisävarusteita **EI SAA** altistaa suurille lämpötilan muutoksille. Ne saattavat vaurioitua.
- 37** Käsittelyn jälkeen teräyksikkö on irrotettava **ENNEN** astian sisällön tyhjentämistä. Teräyksikkö irrotetaan varovasti tarttumalla varren yläosaan ja nostamalla se astiasta. Teräkokoospanon irrottamatta jättäminen ennen astian tyhjentämistä voi aiheuttaa viiltohaavoja.
- 38** Tämän laitteen enimmäisteho perustuu monitoimikulhon kokoonpanoon. Muut kokoonpanot saattavat vaatia vähemmän tehoa tai virtaa.
- 39** **ÄLÄ** upota moottorijalustaa tai ohjauspaneelia veteen tai muihin nesteisiin. **ÄLÄ** suihkuta moottorijalustaa tai ohjauspaneelia millään nesteellä.
- 40** **ÄLÄ** yritä teroittaa teriä.
- 41** Sammuta laite ja irrota moottorijalustan pistoke pistorasiasta ennen laitteen puhdistamista.
- 43** Älä koskaan lisää ruokaa käsin. Käytä aina paininta.
- 44** Loukkaantumisriskin vähentämiseksi, kulhon vaurioitumisen estämiseksi tai kannen irtoamisen välttämiseksi **ÄLÄ** murskaa kulhossa jääpaloja.

OSAT

Useat lisävarusteet sopivat tähän monitoimikonesarjaan.

HUOMAUTUS: Laatikon kansiläpässä näkyy omaan malliisi kuuluva lisälaittevalikoima.

Jos haluat ostaa lisää lisävarusteita ja löytää upeita reseptejä, käy sivustossa **ninjakitchen.eu**.

OSAT

- A** Syöttöputkikannen painin
B Syöttöputkikansi
C 2,1 L monitoimikoneen kulho
D Moottorijalusta (virtajohto ei näy kuvassa)
E Käännettävä viipalointi-/raastinlevy
F Levysovitin
G Silppuamisteräyksikkö
H Taikinakoukkuyksikkö

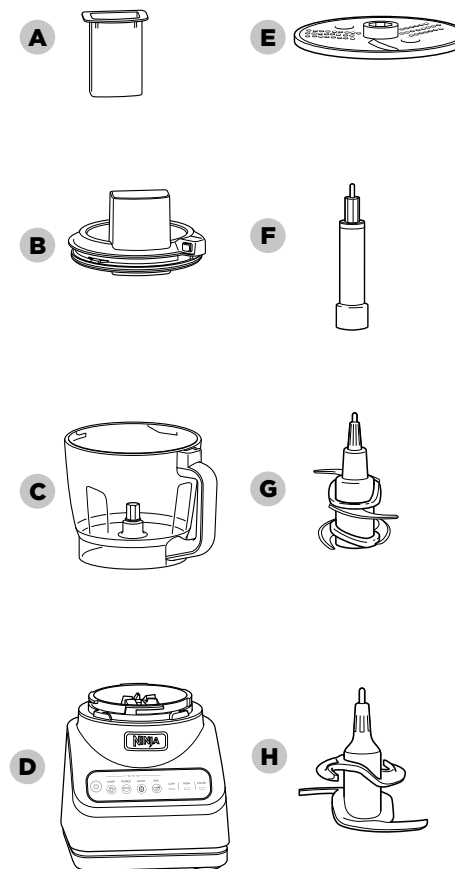

SÄILYTÄ NÄMÄ OHJEET

ENNEN ENSIMMÄISTÄ KÄYTTÖÄ

TÄRKEÄÄ: Sivulla 132-134 olevat varoitukset on luettava ennen jatkamista.

HUOMAUTUS: Varusteet eivät sisällä BPA:ta ja ovat konepesun kestäviä. Kulho, kansi, levy ja teräyksiköt suositellaan pestäväksi astianpesukoneen yläkorissa. Ole varovainen teräkokooppaanoja käsitellessäsi.

- 1 Poista laitteesta kaikki pakkausmateriaalit. Teräkokooppaanoja purettaessa pakkauksesta on noudatettava varovaisuutta. Teräkokooppaannot ovat teräviä.
- 2 Silppuamisteräyksikkö EI ole lukittuna paikoilleen kulhossa. Käsittele silppuamisteräyksikköä tarttumalla varren yläosaan.
- 3 Kulho, kansi, levy ja teräkokooppaannot täytyy pestä lämpimässä saippuavedessä varrellisella tiskiharjalla, jotta suora kosketus teriin vältettäisiin. Teräkokooppaanoja käsitellessä täytyy noudattaa varovaisuutta, sillä terät ovat teräviä.
- 4 Kaikki osat täytyy huuhdella huolellisesti ja jättää ne kuivumaan.
- 5 Pyyhi ohjauspaneeli pehmeällä liinalla. Anna sen kuivua täysin ennen laitteen käyttöä.

OMINAISUUDET

 Virtapainiketta täytyy käyttää laitteen kytkemiseen päälle tai pois päältä.

AUTO-iQ®

Älykkäissä valmiiksi asetetuissa ohjelmissa yhdistyvät sekoitukset ja tauot, jotka tekevät työn puolestasi. Kun Auto-iQ®-ohjelma valitaan, se käynnistyy välittömästi ja pysähtyy automaattisesti, kun käsittely on valmis. Jos haluat lopettaa käsittelyn ennen ohjelman päättymistä, paina aktivoituna olevaa painiketta uudelleen.



Auto-iQ®-OHJELMAT

CHOP

Ajastetut sykäykset ja tauot antavat tasaisen silppuamistuloksen. Suorita ohjelma kerran suurikokoisen, kahdesti pienikokoisen ja kolmesti hienon silppuamistuloksen saamiseksi.

PUREE

Luo mitä tahansa silkkinen pehmeistä kastikkeista täydelliseen hummukseen.

SLICE

Käytä käännettävää levynmuotoista terää, jotta voisit nopeasti viipaloida tai raastaa juustoa ja vihanneksia mahdollisimman vähäisellä vaivalla.

MIX

Sekoita nopeasti taikinat ja seokset pizzoihin, leipiin, leivonnaisiin ja kakkuihin.

MANUAALISET OHJELMAT

LOW ja HIGH

Kun toinen näistä nopeuksista on valittuna, toiminto jatkuu, kunnes se sammutetaan painamalla painiketta uudelleen. Näitä toimintoja ei voi käyttää yhdessä minkään Auto-iQ®-ohjelman kanssa.

PULSE

Pulssauksen ja käsittelyn käyttö on hallitumpaa tällä painikkeella. Toimii vain PULSE-painikkeen ollessa painettuna. Käytä lyhyitä painalluksia lyhyisiin sykäyksiin ja pitkiä pitkiin sykäyksiin.

TÄRKEÄÄ: ÄLÄ käytä laitetta HIGH-asetuksella, jos käytät taikinakoukua.

TÄRKEÄÄ: Laitetta EI ole tarkoitettu jään murskaamiseen. Katso varoitukset.

MONITOIMIKONEEN KULHON KÄYTTÖ

TÄRKEÄÄ: Turvaominaisuutena kantta ei voi asentaa ja lukita oikeaan asentoon, jos teräyksikkö ei ole täysin paikoillaan.

HUOMAUTUS: Aineksia EI SAA lisätä ennen kuin teräkokooppaano on koottu kokonaan.

HUOMAUTUS: Asenna taikinakoukkuyksikkö samoja ohjeita noudattaen.

- 1 Aseta moottorijalusta puhtaalle, kuivalle ja tasaiselle alustalle, kuten työtasolle tai pöydälle.

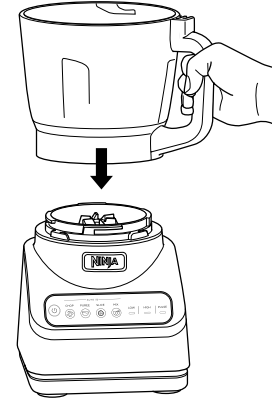

- 2 Laske monitoimikoneen kulho moottorijalustan päälle ja kierrä myötäpäivään, kunnes se napsahtaa paikoilleen.

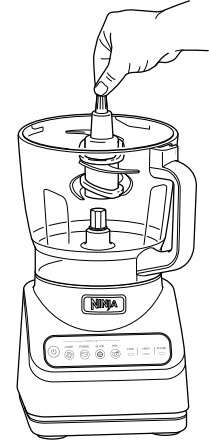

- 3 Tartu varovasti silppuamisteräyksikköön varren yläosasta ja aseta se kulhon sisällä olevan käyttöakselin päälle. Huomaa, että silppuamisteräyksikkö kiinnittyy käyttöakseliin löyhästi.
- 4 Lisää kulhoon aineksia ja varmista, ettet ylitä MAKSIMITÄYTTÖRAJAA.

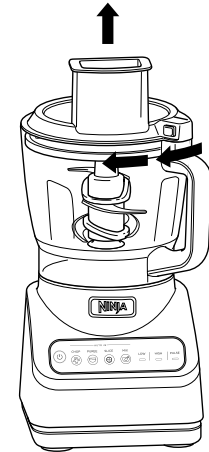

- 5 Aseta syöttöputkikansi kulhon päälle ja kierrä myötäpäivään, kunnes kansi lukkiutuu paikalleen kuuluvasti napsahtaen.

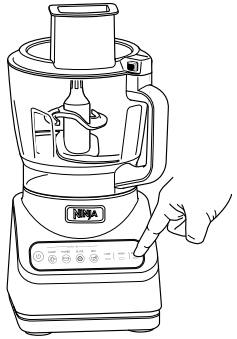

6a Kytke laite pistorasiaan ja käynnistä se painamalla virtapainiketta. Jos käytät Auto-iQ®-ohjelmaa, valitse ensin ohjelma, joka sopii parhaiten reseptiisi. Esiasetettu toiminto pysäyttää laitteen automaattisesti ohjelman lopussa. Voit pysäyttää laitteen milloin tahansa painamalla aktivoituna olevaa ohjelmaa uudelleen.

6b Jos et käytä Auto-iQ®-ohjelmaa, valitse jokin manuaalisista ohjelmista. Kun ainekset ovat saavuttaneet haluamasi koostumuksen, paina aktivoituna olevaa painiketta uudelleen ja odota, kunnes laite on täysin pysähtynyt.



7 Vapauta lukitus painamalla syöttöputkikannen kahvan vieressä olevaa painiketta ja kierrä kantta vastapäivään. Nosta kansi irti kulhosta. Silppuamisteräkokoontalo täytyy aina irrottaa ennen aineksien tyhjentämistä kulhosta. Silppuamisteräkokoontalo irrotetaan tarttumalla siihen varovaisesti varren yläosasta ja nostamalla se kulhosta.

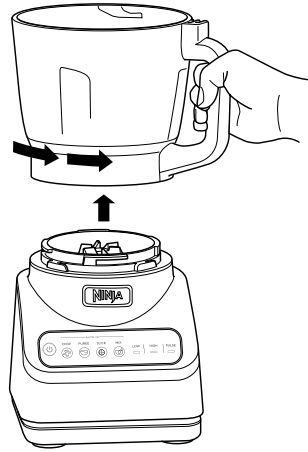

8 Irrota kulho moottorijalustasta kääntämällä kulhoa vastapäivään ja nostamalla sitten ylös.

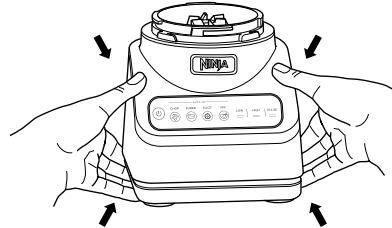

9 Sammuta laite painamalla virtapainiketta ja irrota laitteen pistoke pistorasiasta. Katso puhdistus- ja säilytysohjeet Puhdistus ja huolto -osiosta.

TÄRKEÄÄ: Sivuilla 132-134 olevat varoitukset on luettava ennen jatkamista.

TÄRKEÄÄ: Käytä SLICE- tai LOW-asetusta, kun käytät viipalointi-/raastinlevyä.

HUOMAUTUS: Syöttöputkikannessa on painin, joka ohjaa ruoan putken läpi.

HUOMAUTUS: Viipalointi-/raastinlevy on käännettävä. Käytä viipalointiin levyn puolta, johon on merkitty "Slider" (viipalointi). Käännä paloittelua varten levy varovasti ympäri sille puolelle, johon on merkitty "Shredder" (paloittelu).

1 Aseta moottorijalusta puhtaalle, kuivalle ja tasaiselle alustalle, kuten työtasolle tai pöydälle.

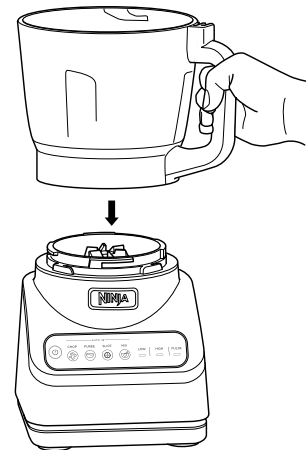

2 Laske monitoimikoneen kulho moottorijalustan päälle ja kierrä myötäpäivään, kunnes se napsahtaa paikoilleen.

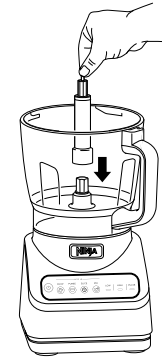

3 Aseta levykara kulhon sisällä olevan käyttöakselin päälle.

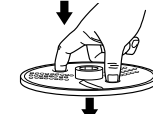

4 Tartu haluamaasi terälevyyn sormirei'istä ja aseta terälevy käyttöakselin päälle.



5 Aseta syöttöputkikansi kulhon päälle ja kierrä myötäpäivään, kunnes kansi lukkiutuu paikalleen kuuluvasti napsahtaen.



- 6** Kytke laite pistorasiaan ja käynnistä se painamalla virtapainiketta. Valitse LOW. Levy alkaa pyöriä.



- 7** Lisää kannen syöttösuppilon kautta ainekset, jota haluat viipaloida tai raastaa. Voit painaa aineksia syöttöputken läpi painimen avulla. Painimen keskimäinen osa on irrotettava, jotta sitä voisi käyttää pienikokoisempien aineiden kanssa.

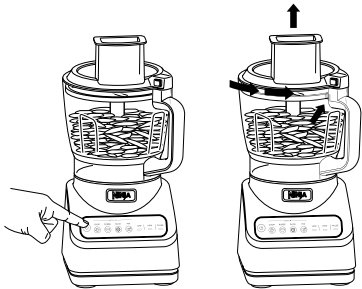

- 8** Kun olet valmis, pysäytä laite koskettamalla virtapainiketta ja odota, kunnes levy lakkaa pyörimästä. Vapauta lukitus painamalla syöttöputkikannan kahvan vieressä olevaa painiketta ja kierrä kantta vastapäivään. Nosta kansi irti kulhosta.

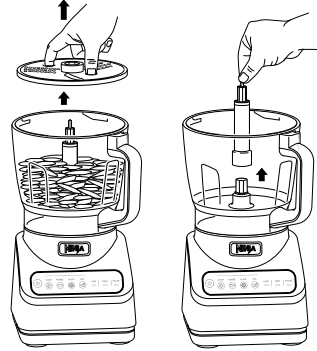

- 9** Nosta levy varovasti kulhosta tarttuen siihen sormirei'istä.
10 Irrota käyttöakseli varren yläosasta ja nosta se kulhosta.

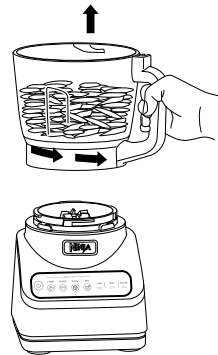

- 11** Irrota kulho moottorijalustasta kääntämällä kulhoa vastapäivään ja nostamalla sitten ylös.

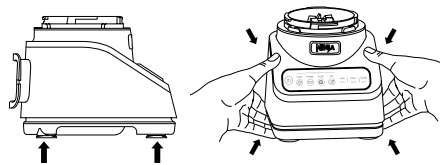

- 12** Sammuta laite painamalla virtapainiketta ja irrota laitteen pistoke pistorasiasta. Katso puhdistus- ja säilytysohjeet Puhdistus ja huolto -osiosta.

PUHDISTUS JA HUOLTO

PUHDISTUS

Irrota kaikki osat toisistaan. Pese kaikki astiat lämpimässä saippuvedessä pehmeällä liinalla.

• Käsien pesu

Pese kulho, kansi, levy ja teräyksiköt lämpimässä saippuvedessä. Pese teräyksiköt varrellisella tiskiharjalla, jotta välttäisit koskemasta suoraan teriin.

Käsittele teräyksiköitä varovasti varoen koskettamasta teräviin reunoihin. Huuhtelee ja anna kuivua kokonaan.

• Astianpesukone

Kaikki kiinnikkeet voidaan pestä astianpesukoneessa. Kulho, kansi, levy ja teräyksiköt suositellaan pestäväksi **AINOASTAAN** astianpesukoneen yläkorissa. Varmista, että teräyksikkö on irrotettu kulhosta ennen astianpesukoneeseen laittamista. Ole varovainen teräkokooppanoja käsitellessäsi.

• Moottorijalusta

Sammuta laite ja irrota moottorijalustan virtajohto pistorasiasta ennen puhdistamista. Pyyhi moottorijalusta puhtaalla ja kostealla liinalla.

ÄLÄ käytä hankaavia liinoja, tynnyjä tai harjoja jalustan puhdistamiseen.

SÄILYTYS

Keri virtajohto moottorijalustan takaosassa olevan lokeron sisälle. Laite täytyy säilyttää pystyasennossa. Teräkokooppanoja täytyy säilyttää laitteen sisällä tai kulhoon kiinnitettyinä kannet lukittuina paikoilleen.

ÄLÄ pinota mitään astioiden päälle. Mahdolliset jäljelle jäävät kiinnikkeet täytyy säilyttää laitteen vieressä tai kaapissa tai vastaavassa, jossa ne eivät voi vaurioitua eivätkä aiheuta vaaraa.

MOOTTORIN TERMOSTAATIN NOLLAUS

Tässä laitteessa on ainutlaatuinen turvajärjestelmä, joka estää laitteen moottorin ja käyttöjärjestelmän vaurioitumisen, jos laite vahingossa ylikuormittuu. Jos laite ylikuormittuu, moottori sammuu tilapäisesti. Tällaisessa tapauksessa täytyy noudattaa alla olevia palautustoimenpiteitä.

- 1 Irrota laitteen pistoke pistorasiasta.
- 2 Anna laitteen jäähtyä noin 15 minuutin ajan.
- 3 Irrota kulhon kansi ja teräyksikkö. Tyhjennä kulho ja varmista, ettei teräyksikköön ole jäänyt aineksia kiinni.

TÄRKEÄÄ: Enimmäisvetoisuuksia ei saa ylittää. Tämä on yleisin laitteen ylikuormituksen syy.

VARAOSIEN TILAAMINEN

Tilaa vara- ja lisäosat osoitteesta ninjakitchen.eu

VAROITUS: Sähköiskuvaaran ja tahattoman käynnistyksen välttämiseksi laite täytyy sammuttaa ja se täytyy irrottaa virtalähteestä ennen vianmäärittystä.

Laite ei sammuu.

- Irrota kulho jalustasta kiertämällä sitä vastapäivään ja nostamalla pois. Irrota virtajohto pistorasiasta.

Laite ei sekoita hyvin; ainekset jäävät kiinni.

- Käyttämällä Auto-iQ®-ohjelmia on helpointa päästä erinomaisiin tuloksiin. Pulssauksen ja taukojen ansiosta ainekset ajautuvat kohti teräkokooppaan. Jos ainekset jäävät jatkuvasti jumiin, nesteen lisääminen yleensä auttaa.

Moottorijalusta ei tartu työtasoon tai pöytään.

- Varmista, että pöydän pinta ja imukuppialat ovat puhtaat. Imukuppialat tarttuvat vain tasaiseen pintaan.
- Imukuppialat eivät tartu puuhun, kaakeliin ja karheisiin pintoihin.
- **ÄLÄ** yritä käyttää laitetta moottorijalusta kiinni pinnassa, joka ei ole tukeva (leikkuulauta, tarjotin, lautaset jne.).

Laitetta on vaikea irrottaa työtason pinnasta säilytystä varten.

- Irrota moottorijalusta laittamalla kädet moottorijalustan kylkien alle ja vetämällä laitetta varovasti ylöspäin itseäsi kohti.

Ainekset eivät silppuunnu tasaisesti.

- Saat silputessasi parhaat tulokset leikkaamalla samankokoisia paloja ja välttämällä kulhon ylitäyttämistä.

KAHDEN (2) VUODEN RAJOITETTU TAKUU

Kun ostat tuotteen Suomessa kuluttajana, sinulla on laitteen laatua koskevat lailliset oikeudet ("lakisääteiset oikeudet"). Voit käyttää näitä lakisääteisiä oikeuksia jälleenmyyjää vastaan. Me Ninjalla olemme kuitenkin niin vakuuttuneita tuotteidemme ("tuotteet") laadusta, että myönnämme niille valmistajan takuun jopa kahden vuoden ajalle. Tämä takuu koskee tuotetta ainoastaan silloin, jos se on ostettu uutena ja käyttämättömänä. Nämä ehdot koskevat vain meidän takuitamme, eivätkä ne vaikuta lakisääteisiin oikeuksiisi ostajana. Huomaa, että kahden vuoden takuu on saatavissa kaikissa EU-maissa.

Alla olevat ehdot kuvaavat takuumme edellytyksiä ja soveltamisaluetta. Takuun myöntää SharkNinja Germany GmbH, Kurt-Blaum-Platz 8, 63450 Hanau (Saksa) ("me", "meidän" jne.). Ne eivät vaikuta lakisääteisiin oikeuksiisi tai jälleenmyyjäsi velvollisuuksiin eivätkä jälleenmyyjän kanssa solmimaasi sopimukseen. Näin on myös, jos olet ostanut tuotteen suoraan Ninjalta.

Ninja®-takuun sisältö

Keittökodinkone on melko suuri investointi. Uuden laitteesi on toimittava kunnolla mahdollisimman kauan. Kodinkoneelle myönnettävä takuu on huomionarvoinen asia, ja se kertoo valmistajan luottamuksesta omaan tuotteeseensa ja valmistuksen laatuun.

Saat palvelua verkossa osoitteessa www.ninjakitchen.eu

Miten rekisteröin takuun?

Voit rekisteröidä takuun verkossa 28 päivän kuluessa tuotteen ostamisesta. Tarvitset seuraavat tiedot laitteestasi:

- Mallinro
- Sarjanumero (vain, jos saatavilla)
- Tuotteen ostopäivämäärä (kuitista tai lähety ilmoituksesta)

Rekisteröi verkossa osoitteessa www.ninjakitchen.eu

TÄRKEÄÄ

- Takuu on voimassa ensimmäiset 2 vuotta tuotteen ostopäivästä alkaen.
- Säilytä kuitti koko takuuajan. Mikäli sinun täytyy hyödyntää takuuta, tarvitsemme kuitin tarkistaaksemme, että antamasi tiedot ovat oikein. Kelpuutetun kuitin puuttuminen mitätöi takuun.

Mitä etua on takuun rekisteröinnistä?

Kun rekisteröit takuun, voit valita, haluatko vastaanottaa vinkkejä, neuvoja ja kilpailuita sisältävän uutiskirjeemme. Kuulet myös viimeisimmät uutiset Ninjan tekniikoista ja tuotelanseerauksista. Rekisteröidessäsi takuun verkossa saat heti vahvistuksen tietojesi vastaanottamisesta.

Lisätietoja tietosuojalausekkeestamme saat osoitteesta www.ninjakitchen.eu

Kuinka pitkä takuu tuotteilla on?

Koska luotamme suunnitteluamme ja laadunvalvontaamme, myönnämme tuotteellesi kaikkiaan kahden vuoden takuun.

MUISTIINPANOJA

Mitä takuu kattaa?

Tuotteen korjaus ja vaihto (Ninjan päätöksellä), mukaan lukien kaikki osat ja työ, mikäli tuotteessa on valmistus- tai materiaalivikoja (toimitus- ja lähetyskulut mukaan lukien). Takuumme on lisäys kuluttajan lakisääteisiin oikeuksiin.

Mitä takuu ei kata?

- normaali kuluminen
- vahinkojen aiheuttamat vauriot, keittiölaitteen huolimattoman käytön tai huollon aiheuttamat viat, väärinkäyttö, laiminlyönnit, varomaton käyttö tai laitteen mukana toimitetun Ninja-käyttöoppaan vastainen käsittely.
- keittiölaitteen käyttö muuhun kuin normaaliin kotitalouskäyttöön
- sellaisten osien käyttö, joita ei ole koottu tai asennettu käyttöohjeiden mukaisesti
- muiden kuin alkuperäisten Ninja®-varaosien ja -varusteiden käyttö
- virheellinen asennus (paitsi jos asennuksen on tehnyt Ninja®)
- muiden kuin Ninjan tai sen edustajien tekemät korjaukset tai muutokset. Ellet pysty osoittamaan, että muiden tekemät korjaukset tai muutokset eivät liity vikaan, jota koskien takuuta hyödynnät.

Mitä tapahtuu takuuajan päätyttyä?

Ninja ei suunnittele tuotteita siten, että ne kestäisivät rajoitetun ajan. Ymmärrämme, että asiakkaamme haluavat korjauttaa keittiölaitteensa myös takuuajan päätyttyä. Tällaisessa tapauksessa saat palvelua verkossa osoitteessa www.ninjakitchen.eu

Mistä voin ostaa alkuperäisiä Ninja-varaosia ja -varusteita?

Ninja-varaosat ja -varusteet ovat samojen insinöörien kehittämiä, jotka ovat suunnitelleet Ninja-keittiölaitteesi. Löydät Ninja-laitteiden, Ninja-varaosien ja -varusteiden koko valikoiman osoitteesta www.ninjakitchen.eu

Huomaa, että muiden kuin Ninja-varaosien käyttö saattaa mitätöidä valmistajan takuun. Tämä ei vaikuta lakisääteisiin oikeuksiisi.

TACK

för att du har köpt Ninja®-matberedare med Auto-iQ®



REGISTRERA DITT KÖP

 ninjakitchen.eu

 Skanna QR-kod med mobilenhet

NOTERA DENNA INFORMATION

Modellnummer: _____

Serienummer: _____

Inköpsdatum: _____
(Spara kvittot)

Inköpsbutik: _____

TEKNISKA SPECIFIKATIONER

Spänning: 220-240 V-, 50-60 Hz

Effekt: 850 Watt

LÄS INSTRUKTIONERNA NOGGRANT OCH BEHÅLL DEM FÖR FRAMTIDA BRUK.

TIPS: Modell- och serienummer anges på QR-kodetiketten som sitter på baksidan, intill elsladden.

INNEHÅLL

Viktiga säkerhetsanvisningar	148
Delar	151
Före första användning	152
Funktioner	152
Auto-iQ®-program	152
Manuella program	152
Användning av matberedarskålen	153
Användning av skiva för skivning/rivning	155
Skötsel och underhåll	157
Rengöring	157
Förvaring	157
Återställa motorns termostat	157
Beställa reservdelar	157
Felsökning	158



Denna märkning anger att produkten inte får kasseras med annat hushållsavfall inom EU. För att förhindra eventuella skador på miljön eller människors hälsa till följd av okontrollerad avfallshantering, ska apparaten återvinnas ansvarsfullt för att främja en hållbar återanvändning av material. För att återlämna en använd enhet kan du använda dig av befintliga retur- och insamlingssystem, eller kontakta den återförsäljare där produkten köptes. De kan lämna produkten till miljösäker återvinning.

VIKTIG SÄKERHETSINFORMATION

LÄS NOGGRANT FÖRE ANVÄNDNING • ENBART FÖR HUSHÅLLSBRUK

⚠ VARNING

För att minska risken för personskador, brand, elstötar eller saksador, måste grundläggande försiktighetsåtgärder alltid följas, inklusive nedan numrerade varningstexter och efterföljande anvisningar. Använd inte den här apparaten till någonting annat än det den är avsedd för.

- 1 Läs alla instruktioner innan du använder apparaten och dess tillbehör.
- 2 Läs noga och följ alla varningstexter och instruktioner. Denna enhet innehåller elektriska anslutningar och rörliga delar, vilka potentiellt utgör en risk för användaren.
- 3 Ta dig tid och iaktta försiktighet vid uppäckning och iordningställande av apparaten. Denna apparat innehåller vassa, lösa knivar, vilka kan orsaka skador vid felaktig hantering.
- 4 Gå igenom hela innehållet för att förvissa dig om att du har alla delar som behövs för korrekt och säker drift av apparaten.
- 5 Knivarna är vassa. Hantera med varsamhet.
- 6 Denna produkt är försedd med en hackkniv. Iaktta **ALLTID** försiktighet vid hantering av knivsetet. Knivsetet är vasst och **INTE** låst på plats i behållaren. Knivsetet är konstruerat för att kunna tas loss och underlätta rengöring och utbyte vid behov. Håll knivsetet **ENDAST** högst upp på axeln. Underlåtenhet att iaktta försiktighet vid hantering av knivsetet leder till risk för skärskador.
- 7 Stäng **AV** apparaten och dra sedan ut kontakten ur eluttaget när apparaten inte används, innan delar monteras eller tas bort samt före rengöring. För att dra ut sladden, håll i kontakten och dra ut den ur eluttaget. Koppla **ALDRIG** från apparaten genom att dra i nätsladden.
- 8 Före användning diskas alla delar som kan komma i beröring med livsmedel. Följ diskingsanvisningarna i denna instruktionsbok.
- 9 Kontrollera före varje användning knivseten med avseende på skador. Om en kniv är böjd eller om skada misstänks, kontakta SharkNinja för att ordna utbyte.
- 10 Använd **INTE** apparaten utomhus. Den är enbart konstruerad för hushållsbruk inomhus.
- 11 Använd **INTE** en apparat med skadad nätsladd eller stickkontakt, efter funktionsfel på apparaten eller om den tappats eller skadats på annat sätt. Denna apparat har inga delar som kan servas av användaren. Kontakta SharkNinja för service om skada uppstår.
- 12 Denna apparat har viktiga markeringar på pluggbladet. Hela sladdenheten är olämplig att byta ut. Kontakta SharkNinja för service om skada uppstår.
- 13 Skarvsladdar får **INTE** användas till denna apparat.
- 14 För att skydda mot risken för elstötar, får apparaten **INTE** nedsänkas i vätska och nätsladden får **INTE** tillåtas att komma i kontakt med någon vätska.
- 15 Låt **INTE** sladden hänga över kanter på bord eller arbetsbänkar. Sladden kan hakas fast och dra bort apparaten från arbetsytan.
- 16 Låt **INTE** apparaten eller sladden komma i kontakt med heta ytor, som t.ex. spisar och andra värmealstrande apparater.

- 17 Använd **ALLTID** apparaten på en torr, plan yta.
- 18 Låt **INTE** små barn använda apparaten eller ha den som en leksak. Noggrann uppsikt krävs när apparaten används i närheten av barn.
- 19 Apparaten är **INTE** avsedd att användas av personer med nedsatt fysisk, sensorisk eller mental förmåga eller som saknar erfarenhet och kunskap, såvida de inte övervakas eller får instruktioner om apparatens användning av en person som är ansvarig för deras säkerhet.
- 20 Använd **ENDAST** komponenter och tillbehör som levereras med produkten eller som rekommenderas av SharkNinja. Användande av komponenter, inklusive konserveringsburkar, som inte rekommenderas eller säljs av SharkNinja kan orsaka eldsvåda, elektrisk chock eller skada.
- 21 Placera **ALDRIG** ett knivset på motorenheten utan att det först fästs på motsvarande behållare (skål) och lock.
- 22 Håll händer, hår och kläder borta från behållaren vid iordningställande och drift.
- 23 Undvik kontakt med rörliga delar under drift och hantering av apparaten.
- 24 Fyll **INTE** behållarna över linjerna för **MAXIMAL PÅFYLLNING** eller **MAXIMAL VÄTSKENIVÅ**.
- 25 Kör **INTE** apparaten med en tom behållare.
- 26 Kör **INTE** några behållare eller tillbehör som levererats med apparaten i mikrovågsugn.
- 27 Lämna **ALDRIG** apparaten utan uppsikt när den används.
- 28 Mixa **INTE** heta vätskor. Om du gör det kan det leda till tryckuppbyggnad och avgivning av ånga, som kan innebära risk för att användaren brännskadas.
- 29 Bered **INTE** torra ingredienser med hackkniven.
- 30 Minska risken för skador genom att aldrig placera kniven eller skivorna på basplattan utan att först sätta skålen på plats.
- 31 Utför **INTE** malningsarbete med hackkniven.
- 32 Kör **ALDRIG** apparaten utan lock och kåpor på plats. Försök **INTE** att kringgå låsmekanismen. Se till att behållare och lock är korrekt monterade före drift.
- 33 Säkerställ före drift att alla redskap avlägsnats ur behållarna. Underlåtenhet att ta bort redskap kan leda till att behållare splittras och potentiellt till person- och egendomsskada.

SPARA DESSA INSTRUKTIONER

VIKTIG SÄKERHETSINFORMATION

LÄS NOGGRANT FÖRE ANVÄNDNING • ENBART FÖR HUSHÅLLSBRUK

⚠ VARNING

För att minska risken för personskador, brand, elstötar eller sakskador, måste grundläggande försiktighetsåtgärder alltid följas, inklusive nedan numrerade varningstexter och efterföljande anvisningar. Använd inte den här apparaten till någonting annat än det den är avsedd för.

- 34 Håll händer och redskap borta från behållarna under hackning för att minska risken för allvarlig personskada eller skada på apparaten. Du kan använda en spatel men **ENDAST** när beredaren inte är igång. Använd alltid påskjutaren för att lägga till mat när du använder beredaren. Lägg **ALDRIG** till mat för hand.
- 35 Försök **INTE** ta bort behållare eller lock från motorenheten medan knivsetet alltså roterar. Låt apparaten stanna helt innan du avlägsnar lock och behållare.
- 36 Om apparaten överhettas aktiveras en termobrytare som tillfälligt stänger av motorn. För att återställa apparaten, koppla ur den och låt den svalna i ungefär 15 minuter innan du använder den igen.
- 37 Utsätt **INTE** behållare och tillbehör för extrema temperaturförändringar. De kan komma att skadas.
- 38 Efter avslutad beredning ska du se till att avlägsna knivsetet, **INNAN** du tömmer innehållet i behållaren. Knivsetet ska avlägsnas genom att försiktigt fatta tag upptill på axeln och lyfta det ur behållaren. Underlåtenhet att ta bort knivsetet, innan du tömmer behållaren, medför risk för skärskada.
- 39 Den maximala märkeffekten för denna apparat baseras på konfigurationen av matberedarskålen. Andra konfigurationer kan dra mindre effekt eller ström.
- 40 Sänk **INTE** ned motorenheten eller kontrollpanelen i vatten eller andra vätskor. Spreja **INTE** motorenheten eller kontrollpanelen med någon vätska.
- 41 Försök **INTE** att vässa knivarna.
- 42 Stäng av apparaten och koppla från motorenheten före rengöring.
- 43 Lägg aldrig till mat för hand. Använd alltid påskjutaren.
- 44 För att minska risken för personskador från skada på matberedningsskålen eller separation av locket, fyll **INTE** på isbitar i skålen för krossning.

DELAR

Det finns en mängd tillbehör som passar för denna matberedarserie.

OBS! Toppfliken på din kartong visar de utvalda tillbehör som levereras med din modell.

För att köpa fler tillbehör och hitta goda recept, besök oss på ninjakitchen.eu.

DELAR

- A Påskjutare för matningsrännans lock
- B Matningsrännans lock
- C 2,1 l matberedarskål
- D Motorenhet (inkopplad sladd visas inte)
- E Vändbar skiva för skivning/rivning
- F Skivadapter
- G Hackkniv
- H Degkniv

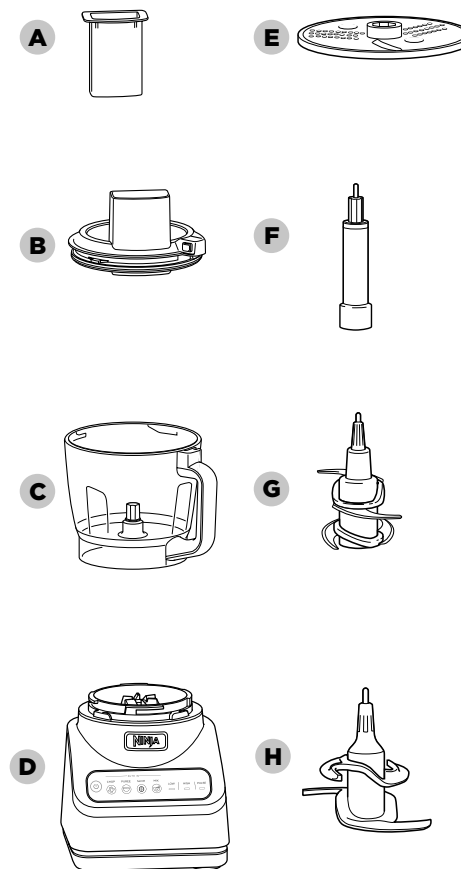

SPARA DESSA INSTRUKTIONER

FÖRE FÖRSTA ANVÄNDNING

VIKTIGT: Gå igenom alla varningstexter på sidorna 148-150 innan du fortsätter.

OBS! Alla tillbehör är BPA-fria och kan diskas i diskmaskin. Vi rekommenderar att du placerar skål, lock, skiva och knivset i den övre korgen i diskmaskinen. Var försiktig vid hantering av knivset.

- 1 Ta bort allt förpackningsmaterial från apparaten. Var försiktig vid uppäckning av knivseten. Alla knivset är vassa.
- 2 Hackkniven är vass och **INTE** låst på plats i skålen. Hantera hackkniven genom att hålla den högst upp på axeln.
- 3 Diska skål, lock, skiva och hackkniv i varm tvållösning med hjälp av en diskborste, för att undvika direkt kontakt med knivarna. Var försiktig när du hanterar knivseten, eftersom knivarna är vassa.
- 4 Skölj alla delar grundligt och låt dem lufttorka.
- 5 Torka av kontrollpanelen med en mjuk trasa. Låt den torka fullständigt före användning.

FUNKTIONER

 Strömknappen ska användas för att slå på eller stänga av enheten.

AUTO-iQ®

Intelligent förinställda program som kombinerar unika berednings- och pausningsmönster för att göra jobbet åt dig. När ett Auto-iQ®-program har valts startar det omedelbart och stoppas automatiskt när beredningen är klar. Tryck på den för tillfället aktiva knappen igen för att stoppa beredningen innan ett program är klart.

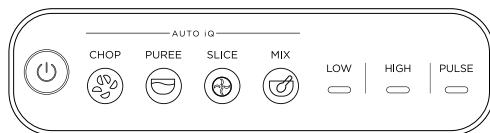

Auto-iQ®-PROGRAM

HACKA

Tidsinställda pulser och pauser ger dig konsekvent hackning. Kör programmet en gång för att hacka stort, två gånger för att hacka smått och tre gånger om du vill att det ska bli ännu finare.

PURÉ

Skapa allt från silkeslena såser till perfekt hummus.

SKIVA

Använd med det vändbara skivformade bladet för att snabbt skiva eller riva ost och grönsaker med minimal ansträngning.

BLANDA

Blanda snabbt ihop deg och smet för pizza, bröd, bakverk och kakor.

MANUELLA PROGRAM

LÅG och HÖG

När en av dessa hastigheter har valts, körs den kontinuerligt tills den stängs av. De fungerar inte tillsammans med några förinställda Auto-iQ®-program.

PULSA

Ger bättre kontroll över pulsering och beredning. Fungerar enbart när PULSA är intryckt. Tryck kort för korta pulser och tryck länge för långa pulser.

VIKTIGT: Kör **INTE** enheten på **HÖG** om degkniven används.

VIKTIGT: Enheten är **INTE** avsedd för att krossa is. Se varningar.

ANVÄNDNING AV MATBEREDARSKÅLEN

VIKTIGT: Som säkerhetsåtgärd kommer du inte att kunna montera och låsa locket i dess läge om knivsetet inte är helt fastsatt.

OBS! Tillsätt **INGA** ingredienser innan knivsetet är färdigmonterat.

OBS! Följ samma instruktioner för att montera degkniven.

- 1 Placera motorenheten på en ren, torr och jämn yta, exempelvis på en bänkskiva eller ett bord.

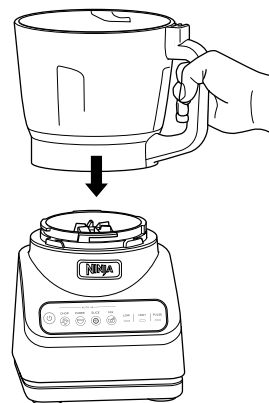

- 2 Sänk ned matberedarskålen på motorenheten och vrid medurs tills den klickar på plats.

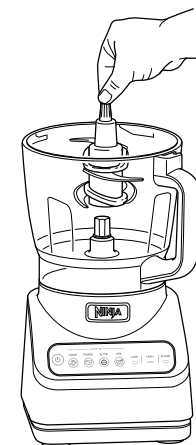

- 3 Håll försiktigt hackkniven längst upp i axeln och placera den på drivnavet inne i skålen. Observera att hackkniven kommer att sitta löst på drivnavet.
- 4 Tillsätt ingredienserna i skålen och se till att inte överskrida linjen för MAXIMAL PÅFYLLNINGSNIVÅ.

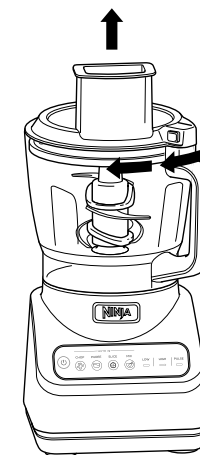

- 5 Placera matningsrännans lock på skålen och vrid medurs tills du hör ett klickljud som indikerar att locket är låst på plats.

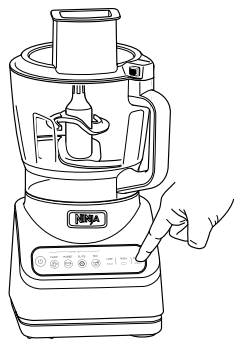

6a Anslut enheten, tryck sedan på strömknappen för att slå på den. Om du använder ett Auto-iQ®-program väljer du först det program som bäst passar ditt recept. Den förinställda funktionen kommer automatiskt att stanna enheten vid programmets slut. Tryck på det för tillfället aktiva programmet igen för att stoppa enheten när som helst.

6b Välj ett av de manuella programmen om du inte använder ett Auto-iQ®-program. Tryck på den aktiva knappen igen när ingredienserna har fått önskad konsistens och vänta tills enheten har stannat helt.



7 När du är klar trycker du på knappen på matningsrännans lock, nära handtaget, för att låsa upp och vrid sedan locket moturs. Lyft av locket från skålen. Ta alltid bort hackkniven innan du tömmer skålen på ingredienser. För att ta bort hackkniven, ska du försiktigt fatta tag upptill på axeln och lyfta ut den ur skålen.

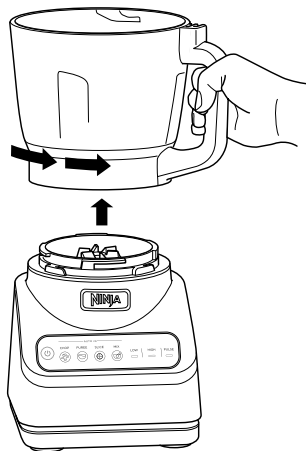

8 För att ta bort skålen från motorenheten vrids du skålen moturs och lyfter sedan upp den.

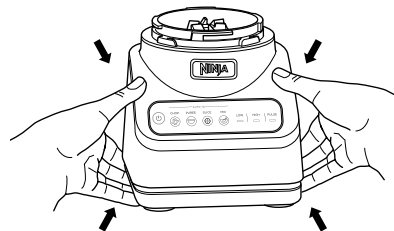

9 Stäng av enheten genom att trycka på strömknappen och dra sedan ur sladden. Se avsnittet Skötsel och underhåll för anvisningar om rengöring och förvaring.

VIKTIGT: Gå igenom alla varningstexter på sidorna 148-150 innan du fortsätter.

VIKTIGT: Använd inställningen SKIVA eller LÅG när du använder skivan för skivning/rivning.

OBS! Matningsrännan har en påskjutare som för maten genom rännan.

OBS! Skivan för skivning/rivning går att vända på. Använd sidan som är märkt "Slicer" för skivning. Vänd försiktigt skivan till sidan som är märkt "Shredder" för rivning.

1 Placera motorenheten på en ren, torr och jämn yta, exempelvis på en bänk eller ett bord.

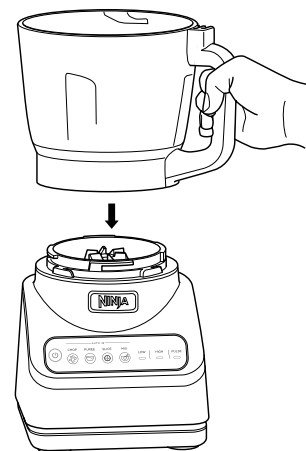

2 Sänk ned matberedarskålen på motorenheten och vrid medurs tills den klickar på plats.

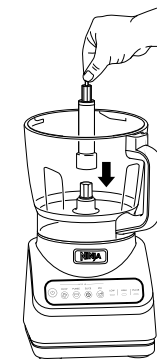

3 Placera skivspindeln på drivaggregatet inuti skålen.

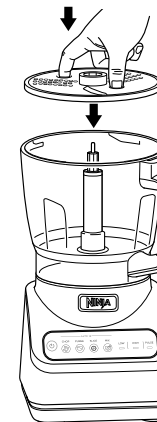

4 Använd fingerhålen för att hålla skivan och placera den över spindeln.



5 Placera matningsrännans lock på skålen och vrid medurs tills du hör ett klickljud som indikerar att locket är låst på plats.



- 6 Anslut enheten, tryck sedan på strömknappen för att slå på den. Välj LÅG. Skivan kommer att börja snurra.



- 7 Tillsätt ingredienserna som du vill skiva eller riva genom matningsrännan på locket. Använd påskjutaren som hjälper ingredienserna genom matningsrännan. Den mellersta delen av påskjutaren är löstagbar för att användas för mindre ingredienser.

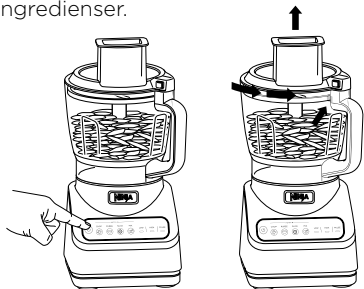

- 8 När du är klar stoppar du enheten genom att trycka på strömknappen och väntar tills skivan slutar snurra. Tryck på knappen på matningsrännans lock, nära handtaget, för att låsa upp och vrid sedan locket moturs. Lyft av locket från skålen.

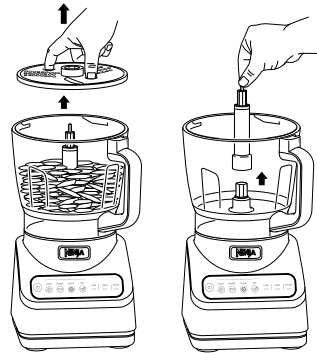

- 9 Med hjälp av fingerhålen, lyft försiktigt ut skivan ur skålen.
10 Fatta tag i spindeln högst upp på axeln och lyft ut den ur skålen.

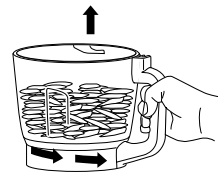

- 11 För att ta bort skålen från motorenheten vrider du skålen moturs och lyfter sedan upp den.

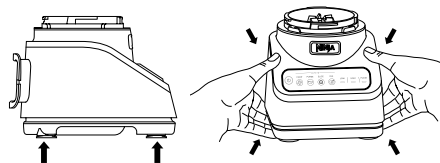

- 12 Stäng av enheten genom att trycka på strömknappen och dra sedan ur sladden. Se avsnittet Skötsel och underhåll för anvisningar om rengöring och förvaring.

SKÖTSEL OCH UNDERHÅLL

RENGÖRING

Ta bort alla delar från varandra. Diska skålen i varm tvållösning med en mjuk trasa.

• Handdiskning

Diska skål, lock, skiva och knivset i varmt tvålatten. Använd en diskborste när du diskar knivarna för att undvika att händerna kommer i kontakt med knivbladen.

Hantera knivarna varsamt för att undvika kontakt med vassa kanter. Skölj och lufttorka ordentligt.

• Diskmaskin

Alla komponenter kan diskas i diskmaskin. Vi rekommenderar att skål, lock, skiva och knivset **ENDAST** placeras i den övre korgen i diskmaskinen. Se till så att knivsetet har tagits bort från skålen innan du lägger in det i diskmaskinen. Var försiktig vid hantering av knivset.

• Motorenheten

Stäng av enheten och koppla från motorenheten före rengöring. Torka av motorenheten med en ren, fuktig trasa.

Använd **INTE** avskrapande dukar, svampar eller borstar för att rengöra bottenplattan.

FÖRVARING

Linda nätsladden runt sladdvindan på baksidan av motorenheten. Förvara enheten upprätt och förvara alla knivset inuti eller fästa vid skålen med locket låst på plats.

Stapla **INTE** saker ovanpå behållarna. Förvara eventuella återstående komponenter vid sidan av enheten eller i ett skåp, där de inte skadas eller utgör någon fara.

ÅTERSTÄLLA MOTORNIS TERMOSTAT

Denna enhet har ett unikt säkerhetssystem som förhindrar skador på motor och drivsystem om du oavsiktligt skulle överbelasta enheten. Om enheten överbelastas, kommer motorn att frångkopplas tillfälligt. Följ återställningsrutinen nedan om detta skulle inträffa.

- 1 Dra ut enhetens sladd ur eluttaget.
- 2 Låt enheten svalna i cirka 15 minuter.
- 3 Ta bort skålens lock och knivset. Töm skålen och säkerställ att inga ingredienser får knivsetet att fastna.

VIKTIGT: Se till att de maximala kapacitetsgränserna inte överskrids. Detta är den vanligaste orsaken till överbelastning av apparater.

BESTÄLLA RESERVDELAR

Besök ninjakitchen.eu för att beställa ytterligare delar och komponenter

⚠ VARNING: För att minska risken för stötar och oavsiktlig drift, ska du stänga av och koppla från enheten från nätet, innan felsökning utförs.

Enhetsen stängs inte av.

- Ta bort skålen från basplattan genom att rotera den moturs och lyfta bort den. Dra ut nätsladden ur eluttaget.

Enhetsen mixar inte bra, ingredienserna fastnar.

- Att använda Auto-iQ®-programmen är det enklaste sättet för att uppnå bra resultat. Pulsarna och pauserna gör det möjligt för ingredienserna att sätta sig mot knivsetet. Om ingredienser brukar fastna, kan detta vanligtvis avhjälpas genom att tillsätta mer vätska.

Motorenhetsen fäster inte på bänkskivan eller bordsskivan.

- Säkerställ att ytan och sugfoten är avtorkade. Sugfoten fastnar bara på mjuka ytor.
- Sugfoten kommer inte att fastna på en del ytor som exempelvis trä, kakel och opolerade ytbehandlingar.
- Försök **INTE** att använda apparaten om motorenhetsen har fastnat på en yta som inte är säker (skärbräda, fat, tallrikar, etc.).

Det är svårt att ta bort enhetsen från bänkskivan för förvaring.

- Placera dina händer på undersidan av båda sidorna av motorenhetsen och dra försiktigt enhetsen uppåt och mot dig.

Maten hackas inte likformigt.

- Skär ingredienserna i enhetsliga bitar och fyll inte på skålen för mycket för bästa möjliga hackningsresultat.

TVÅ (2) ÅRS BEGRÄNSAD GARANTI

När du som kund köper en produkt i Sverige får du fördelar av lagliga rättigheter som hänför sig till kvaliteten på produkten (dina "lagstadgade rättigheter"). Du kan driva igenom dessa lagstadgade rättigheter mot din återförsäljare. Hos Ninja är vi dock så säkra på kvaliteten hos våra produkter ("produkterna") att vi ger dig en extra tillverkargaranti på upp till två år. Denna garanti gäller för produkten om den har köpt i nytt och oanvänt skick. Dessa villkor gäller endast vår garanti och dina lagstadgade rättigheter som köpare påverkas inte. Observera att den tvååriga garantin är tillgänglig i alla EU-länder.

Villkoren nedan beskriver förutsättningarna och omfattningen för vår garanti som är utfärdade av SharkNinja Germany GmbH, Kurt-Blaum-Platz 8, 63450 Hanau (Tyskland) ("oss", "vår" eller "vi"). De påverkar inte dina lagstadgade rättigheter eller återförsäljarens skyldigheter och ditt avtal med dem. Detsamma gäller om du har köpt produkten direkt från Ninja.

Ninja® Garanties

En köksapparat till hushållet är en stor investering. Din nya maskin behöver fungera korrekt under en så lång tid som möjligt. Den medföljande garantin är ett viktigt övervägande och speglar hur mycket förtroende tillverkaren har för sin produkt och tillverkningskvalitet.

Du hittar hjälp online på www.ninjakitchen.eu.

Hur registrerar jag min garanti?

Du kan registrera din garanti online inom 28 dagar från inköp. För att spara tid, behöver du följande information om din maskin:

- Modellnr.
- Serienummer (endast i förekommande fall)
- Datum för produktens inköp (kvitto eller leveranskvitto)

För att registrera dig, besök www.ninjakitchen.eu.

VIKTIGT

- Garantin täcker din produkt under två år från och med datumet för köpet.
- Spara alltid kvittot. Skulle du behöva använda din garanti behöver vi kvittot för att bekräfta att den information vi har fått är korrekt. Om du inte kan visa upp ett giltigt kvitto kommer detta att ogiltigförklara din garanti.

Vilka är fördelarna med att registrera min garanti?

När du registrerar din garanti kan du välja att få vårt nyhetsbrev med tips, råd och tävlingar. Få senaste nytt om Ninja-teknik och lanseringar. Om du registrerar din garanti online, får du genast information om att vi har tagit emot dina uppgifter.

För mer information om vår integritetspolicy, besök www.ninjakitchen.eu.

Under hur lång tid gäller garantin på våra produkter?

Vi är så övertygade om vår design och kvalitetskontroll att din nya produkt har en garanti på sammanlagt två år.

Vad täcks av garantin?

Reparation eller byte (enligt Ninjas bedömning) av din produkt, inklusive alla delar och arbete i händelse av ett fel i design, material eller tillverkning (inklusive transport- och fraktkostnader). Vår garanti gäller utöver dina lagliga rättigheter som köpare.

ANTECKNINGAR

Vad täcks inte av garantin?

- Normalt slitage.
- Oavsiktlig skada, fel orsakade av försumlig användning eller skötsel, missbruk, försummelse, vårdslös användning eller hantering av köksapparaten som avviker från den Ninja®-bruksanvisning som medföljde din maskin.
- Användning av köksapparaten för något annat än normala hushållsändamål.
- Användning av delar som inte har monterats eller installerats i enlighet med bruksanvisningen.
- Användning av reservdelar och tillbehör som inte är äkta Ninja®-komponenter.
- Felaktig installation (om den inte har utförts av Ninja®).
- Reparationer eller ändringar som har utförts av andra parter än Ninja eller dess ombud, såvida du inte kan visa att reparationerna eller ändringarna som har utförts av andra inte är relaterade till det fel för vilket du utnyttjar den utökade garantin.

Vad händer när min garanti går ut?

Ninja utvecklar inte produkter som bara håller under en begränsad tid. Vi uppskattar att det kan finnas en önskan från våra kunder om att vilja reparera sin köksapparat efter att garantin har gått ut. I sådant fall du kan hitta online-stöd på www.ninjakitchen.eu.

Var kan jag köpa Ninjas originalreservdelar och tillbehör?

Ninjas reservdelar och tillbehör utvecklas av samma ingenjörer som har utvecklat din Ninja-köksapparat. Du hittar ett fullständigt sortiment av Ninjas reservdelar och tillbehör för alla Ninja-maskiner på www.ninjakitchen.eu.

Kom ihåg att användning av andra reservdelar än Ninja-originaldelar kan innebära att fabriksgarantin ogiltigförklaras. Dina lagstadgade rättigheter påverkas dock inte.

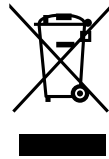

DANSK

Illustrationer kan variere fra det faktiske produkt. Vi bestræber os hele tiden på at forbedre vores produkter, hvorfor specifikationerne i denne manual kan blive ændret uden varsel.

AUTO-IQ og NINJA er registrerede varemærker tilhørende SharkNinja Operating LLC.

TRYKT I KINA

DEUTSCH

Die Abbildungen können vom tatsächlichen Produkt abweichen. Im ständigen Bemühen um die fortlaufende Verbesserung unserer Produkte behalten wir uns Änderungen der hierin enthaltenen Spezifikationen ohne Ankündigung vor.

AUTO-IQ und NINJA sind eingetragene Warenzeichen von SharkNinja Operating LLC.

GEDRUCKT IN CHINA

ENGLISH

Illustrations may differ from actual product. We are constantly striving to improve our products; therefore the specifications contained herein are subject to change without notice.

AUTO-IQ and NINJA are registered trademarks of SharkNinja Operating LLC.

PRINTED IN CHINA

ESPAÑOL

Las ilustraciones podrán diferir del producto real. Nos esforzamos continuamente para mejorar nuestros productos, por lo tanto, las especificaciones incluidas en la presente guía están sujetas a cambios sin aviso previo.

AUTO-IQ y NINJA son marcas comerciales registradas de SharkNinja Operating LLC.

IMPRESO EN CHINA

FRANÇAIS

Les illustrations peuvent être différentes du produit réel. Nous nous efforçons constamment d'améliorer nos produits ; par conséquent, les spécifications contenues dans ce manuel peuvent être modifiées sans préavis.

AUTO-IQ et NINJA sont des marques déposées d' SharkNinja Operating LLC.

IMPRIMÉ EN CHINE

ITALIANO

Le illustrazioni potrebbero differire dal prodotto effettivo. Ci impegniamo costantemente al fine di migliorare i nostri prodotti; pertanto, le specifiche descritte nel presente documento possono essere soggette a modifica senza preavviso.

AUTO-IQ e NINJA sono marchi registrati di SharkNinja Operating LLC.

STAMPATO IN CINA

NEDERLANDS

Afbeeldingen kunnen afwijken van het daadwerkelijke product. Wij streven er constant naar om onze producten te verbeteren; daarom zijn de specificaties in dit document onderhevig aan wijzigingen zonder voorafgaande kennisgeving.

AUTO-IQ en NINJA zijn geregistreerd handelsmerken van SharkNinja Operating LLC.

GEDRUKT IN CHINA

NORSK

Bilder kan avvike fra det faktiske produktet. Vi tilstreber kontinuerlig å forbedre produktene våre; derfor kan spesifikasjonene heri bli endret uten videre varsel.

AUTO-IQ og NINJA er registrert varemerker som tilhører SharkNinja Operating LLC

TRYKKET I KINA

SUOMI

Kuvat saattavat näyttää erilaiselta kuin varsinainen tuote. Pyrimme jatkuvasti parantamaan tuotteitamme. Siksi tässä annetut tiedot voivat muuttua milloin tahansa ilman erillistä ilmoitusta.

AUTO-IQ ja NINJA on SharkNinja Operating LLC in rekisteröity tavaramerkki.

PAINETTU KIINASSA

SVENSKA

Det som visas på bilderna kan skilja sig från den faktiska produkten. Vi strävar ständigt efter att förbättra våra produkter och därför kan specifikationerna i detta dokument ändras utan föregående meddelande.

AUTO-IQ och NINJA är ett registrerat varumärke som tillhör SharkNinja Operating LLC.

TRYCKT I KINA